

**hülsta** 

Die Möbelmarke.

# Sera

## Verkaufspreisliste

---

**9/17**

**D**  
CH

---

[www.huelsta.com](http://www.huelsta.com)

**Typenliste**

SCHLAFEN



# SERA

Polsterbetten sind wahre Wohlfühlmaschinen. SERA bietet rundum gepolsterte Bettenlagen für die Kombination aus Federholzrahmen und Matratze. Nicht nur das Schlafsystem ist dabei perfekt individualisierbar, sondern die ganze Bettenlage. Außergewöhnliche Kopfteilvarianten mit vielfältigen Funktionen, unterschiedliche Fußlösungen und zahlreiche Bezugstoffe und Leder erlauben es, dem Bett eine unverwechselbare Anmutung zu verleihen. Von klassisch bis avantgardistisch. Von puristisch bis prägnant.

- Vielzahl an Polsterbetten; in vier Breiten und drei Längen; Betten mit Polsterkopfteil und Polsterbettumrandung, wahlweise mit einer der zahlreichen Fußausführungen
- umfangreiches Zubehör

Die Betten garantieren in Verbindung mit dem hülsta-Schlafsystem den allerhöchsten Schlafkomfort. Das hülsta-Schlafsystem bietet mit seinen hochwertigen Qualitätsfederholzrahmen und -matratzen optimale Voraussetzungen für erholsamen Schlaf (siehe Typenliste „SCHLAFSYSTEME“).

## Ausführungsübersichten

### Ausführungen: Polsterbetten

Bettkopfteil und Bettumrandung
hülsta-Bezugskollektion

Betten mit Polsterkopfteil und Polsterbettumrandung. **hülsta-Bezugskollektion: siehe Typenliste „hülsta-Bezugskollektion“!**



Bitte deutlich im Auftrag angeben!

### Ausführungen: Holzfuß, Akzentleisten und Beistelltisch

Modell-Nr.	Ausführungen
<b>682</b>	Strukturbuche
<b>685</b>	Natureiche
<b>692</b>	Räuchereiche
<b>681</b>	Braunkernesche
<b>680</b>	Kernussbaum

Holzfuß, Akzentleisten und Beistelltisch in einer der oben angeführten Ausführungen. Bitte die Ausführung deutlich im Auftrag angeben!







### Ausführungen: Kopfteilpaneele

Modell-Nr.	Ausführungen
<b>640</b>	Lack-weiß
<b>649</b>	Lack-wollweiß
<b>644</b>	Lack-sand
<b>641</b>	Lack-grau
<b>862</b>	Hochglanz-reinweiß
<b>860</b>	Hochglanz-weiß
<b>863</b>	Hochglanz-sand
<b>861</b>	Hochglanz-grau
<b>682</b>	Strukturbuche
<b>685</b>	Natureiche
<b>692</b>	Räuchereiche
<b>681</b>	Braunkernesche
<b>680</b>	Kernussbaum

Kopfteilpaneele in einer der oben angeführten Ausführungen. Bitte die Ausführung deutlich im Auftrag angeben!

## Fußausführungen

**Fußausführungen**  
 Falls keine weitere Angabe im Auftrag vermerkt ist, wird standardmäßig der zurückspringende Fuß (in schwebender Optik) geliefert (Ausnahme: Polsterbett mit Stehsaum: Standard Designfuß A; Designfuß B gegen Aufpreis möglich). Dieser ist im Preis der einzelnen Betten inbegriffen. Alternative Fußausführungen können gegen Aufpreis bestellt werden. Bitte deutlich im Auftrag angeben! **Hinweis: Für das Rundum-Polsterbett müssen 2 Sets der Füße bestellt werden!**

<b>Standardfuß</b> (Ausnahme: Polsterbett mit Stehsaum); zurückspringender Fuß (schwebende Optik); 15,0 cm hoch 			<b>Designfuß A</b> (Standardfuß beim Polsterbett mit Stehsaum); 2er Set; abgewinkelter Metallfuß, aluminiumfarbig poliert; 15,0 cm hoch 		
		Standardfuß (ohne Aufpreis)		aluminiumfarbig poliert	<b>3000</b> 149,-
<b>Designfuß B</b> 2er Set; abgewinkelter Metallfuß, aluminiumfarbig poliert; 15,0 cm hoch 	aluminiumfarbig poliert	<b>3001</b> 191,-	<b>Rundfuß</b> 2er Set; runder Metallfuß, wahlweise Chrom-hochglänzend oder Lack-schwarz; 15,0 cm hoch; Ø 6,0 cm 	Chrom-hochglänzend	<b>3002</b> 84,-
	aluminiumfarbig poliert	Aufpreis für Designfuß B beim Polsterbett mit Stehsaum <b>3005</b> 43,-		Lack-schwarz	<b>3002</b> 84,-
<b>Flachstahlkufe</b> 1er Set; Metall pulverbeschichtet, wahlweise grau oder aluminiumfarbig; 15,0 cm hoch 	grau	<b>3003</b> 298,-	<b>Holzfuß</b> 2er Set; in einer der rechts aufgeführten Ausführungen; 15,0 cm hoch 	Strukturbuche Natureiche Räuchereiche Braunkernesche Kernussbaum	<b>3004</b> 159,-
	aluminiumfarbig	<b>3003</b> 298,-			

## Bettvarianten

SERA bietet eine Vielzahl an Betten mit unterschiedlichen Kopfteilen. Diese unterscheiden sich in Form und Funktion. Auf die Betten abgestimmtes Zubehör rundet das Sortiment ab.

**Polsterbett mit Stehsaum**



**Polsterbett mit elliptischem Kopfteil**



**Polsterbett mit Kopfteilpaneelen**



**Polsterbett mit Designkopfteil**



**Polsterbett mit Funktionskopfteil**



**Rundum-Polsterbett**



# Polsterbetten mit Kopfteil und Bettgestell mit Stehsaum

Bitte auch die Matratzen und Federholzrahmen in der Typenliste „SCHLAFSYSTEME“ beachten!

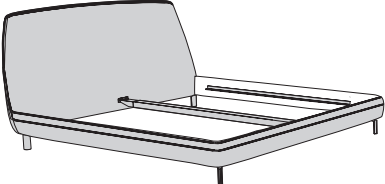

<p><b>Polsterbetten mit Kopfteil und Bettgestell mit Stehsaum</b>                  Betten inkl. Auflageleisten für Federholzrahmen und Matratzen</p> <ul style="list-style-type: none"> <li>Nutzbare Bettinnenhöhe: max. 14,0 cm</li> </ul> <p><b>Nicht in Lederausführung (51..) lieferbar!</b></p> <p><b>Bettfuß</b>                  Bett inkl. <b>Designfuß A</b>. Designfuß B ist gegen Aufpreis möglich, siehe Einführungsseite.</p>	<p><b>Rückseitig bearbeitetes Kopfteil</b>                  Das Polsterkopfteil ist bereits rückseitig bearbeitet und kann somit frei in den Raum gestellt werden.</p>			
<p><b>hülsta-Bezugskollektion:</b> Siehe Typenliste „hülsta-Bezugskollektion“. Bitte die gewünschte Ausführung deutlich im Auftrag angeben!</p>	<b>Innenmaße</b>	<b>Außenmaße</b>	<b>Typen-Nr.</b>	
<p><b>Polsterbetten mit Kopfteil und Bettgestell mit Stehsaum</b></p> <p style="text-align: right;"><b>Kopfteil und Bettumrandung mit Bezug in Preisgr. I</b></p>	140 x 200 160 x 200 180 x 200 200 x 200  140 x 210 160 x 210 180 x 210 200 x 210  140 x 220 160 x 220 180 x 220 200 x 220	156 x 230 176 x 230 196 x 230 216 x 230  156 x 240 176 x 240 196 x 240 216 x 240  156 x 250 176 x 250 196 x 250 216 x 250	225 226 227 228  235 236 237 238  245 246 247 248	3'012,- 3'116,- 3'116,- 3'116,-  3'116,- 3'220,- 3'220,- 3'220,-  3'116,- 3'220,- 3'220,- 3'220,-
 <p><b>Kopfteil und Bettumrandung mit Bezug in Preisgr. II</b></p> <p><b>Bettenmaße:</b>                  Kopfteilhöhe: 111,3 cm                  Höhe Oberkante Bettseite: 32,4 cm                  Bodenfreiheit: 14,0 cm                  Maximale nutzbare Bettinnenhöhe (bei Auflageleisten in unterster Position): 14,0 cm</p>	140 x 200 160 x 200 180 x 200 200 x 200  140 x 210 160 x 210 180 x 210 200 x 210  140 x 220 160 x 220 180 x 220 200 x 220	156 x 230 176 x 230 196 x 230 216 x 230  156 x 240 176 x 240 196 x 240 216 x 240  156 x 250 176 x 250 196 x 250 216 x 250	225 226 227 228  235 236 237 238  245 246 247 248	3'324,- 3'428,- 3'428,- 3'428,-  3'428,- 3'531,- 3'531,- 3'531,-  3'428,- 3'531,- 3'531,- 3'531,-
<p><b>Kopfteil und Bettumrandung mit Bezug in Preisgr. III</b></p> <p style="text-align: center;"><b>Nicht in Lederausführung (51..) lieferbar!</b></p>	140 x 200 160 x 200 180 x 200 200 x 200  140 x 210 160 x 210 180 x 210 200 x 210  140 x 220 160 x 220 180 x 220 200 x 220	156 x 230 176 x 230 196 x 230 216 x 230  156 x 240 176 x 240 196 x 240 216 x 240  156 x 250 176 x 250 196 x 250 216 x 250	225 226 227 228  235 236 237 238  245 246 247 248	4'051,- 4'155,- 4'155,- 4'155,-  4'155,- 4'259,- 4'259,- 4'259,-  4'155,- 4'259,- 4'259,- 4'259,-

# Polsterbetten mit elliptischem Kopfteil

Bitte auch die Matratzen und Federholzrahmen in der Typenliste „SCHLAFSYSTEME“ beachten!



Zubehör für Betten: siehe Seite 11

**SERA**

<p><b>Polsterbetten mit elliptischem Kopfteil</b>                  Betten inkl. Auflageleisten für Federholzrahmen und Matratzen</p> <ul style="list-style-type: none"> <li>In der Höhe um 3,2 cm nach unten und oben verstellbar</li> <li>Nutzbare Bettinnenhöhe: max. 24,0 cm</li> </ul> <p><b>Bettfuß</b>                  Bett inkl. Standardfuß (in schwebender Optik). Alternative Fußausführungen sind gegen Aufpreis möglich, siehe Einführungsseite.</p>	<p><b>Aufpreis für rückseitig bearbeitetes Kopfteil</b>                  Das Polsterkopteil kann wahlweise rückseitig bearbeitet geliefert werden (gegen Aufpreis). Somit kann das Bett frei in den Raum gestellt werden.</p> <p><b>Bitte bei der Bestellung unbedingt angeben!</b></p> <p>Aufpreis in Preisgruppe I: 80,-                  Aufpreis in Preisgruppe II: 160,-                  Aufpreis in Preisgruppe III: 321,-</p>	<p><b>Aufpreis für Akzentleiste</b>                  Das Bett kann wahlweise mit einer Akzentleiste aus Holz ausgestattet werden, für die ein Aufpreis berechnet wird.</p>  <p><b>Bitte bei der Bestellung unbedingt angeben!</b></p> <p>Aufpreis: 2000                  320,-</p>		
<p><b>hülsta-Bezugskollektion:</b> Siehe Typenliste „hülsta-Bezugskollektion“. Bitte die gewünschte Ausführung deutlich im Auftrag angeben!</p>	<p><b>Innenmaße</b></p>	<p><b>Außenmaße</b></p>	<p><b>Typen-Nr.</b></p>	
<p><b>Polsterbett mit elliptischem Kopfteil</b></p>	<p>140 x 200 160 x 200 180 x 200 200 x 200</p> <p><b>Kopfteil und Bettumrandung mit Bezug in Preisgr. I</b></p> <p>140 x 210 160 x 210 180 x 210 200 x 210</p> <p>140 x 220 160 x 220 180 x 220 200 x 220</p>	<p>175 x 230 195 x 230 215 x 230 235 x 230</p> <p>175 x 240 195 x 240 215 x 240 235 x 240</p> <p>175 x 250 195 x 250 215 x 250 235 x 250</p>	<p><b>425</b> <b>426</b> <b>427</b> <b>428</b></p> <p><b>435</b> <b>436</b> <b>437</b> <b>438</b></p> <p><b>445</b> <b>446</b> <b>447</b> <b>448</b></p>	<p>2'457,- 2'564,- 2'564,- 2'564,-</p> <p>2'585,- 2'692,- 2'692,- 2'692,-</p> <p>2'585,- 2'692,- 2'692,- 2'692,-</p>
 <p><b>Bettenmaße:</b>                  Kopfteilhöhe: 95,0 cm                  Höhe Oberkante Bettseite: 45,0 cm                  Bodenfreiheit: 15,0 cm                  Maximale nutzbare Bettinnenhöhe (bei Auflageleisten in unterster Position): 24,0 cm</p>	<p>140 x 200 160 x 200 180 x 200 200 x 200</p> <p><b>Kopfteil und Bettumrandung mit Bezug in Preisgr. II</b></p> <p>140 x 210 160 x 210 180 x 210 200 x 210</p> <p>140 x 220 160 x 220 180 x 220 200 x 220</p>	<p>175 x 230 195 x 230 215 x 230 235 x 230</p> <p>175 x 240 195 x 240 215 x 240 235 x 240</p> <p>175 x 250 195 x 250 215 x 250 235 x 250</p>	<p><b>425</b> <b>426</b> <b>427</b> <b>428</b></p> <p><b>435</b> <b>436</b> <b>437</b> <b>438</b></p> <p><b>445</b> <b>446</b> <b>447</b> <b>448</b></p>	<p>2'508,- 2'625,- 2'625,- 2'625,-</p> <p>2'642,- 2'760,- 2'760,- 2'760,-</p> <p>2'642,- 2'760,- 2'760,- 2'760,-</p>
<p><b>Echt Leder</b></p>	<p>140 x 200 160 x 200 180 x 200 200 x 200</p> <p><b>Kopfteil und Bettumrandung mit Bezug in Preisgr. III</b></p> <p>140 x 210 160 x 210 180 x 210 200 x 210</p> <p>140 x 220 160 x 220 180 x 220 200 x 220</p>	<p>175 x 230 195 x 230 215 x 230 235 x 230</p> <p>175 x 240 195 x 240 215 x 240 235 x 240</p> <p>175 x 250 195 x 250 215 x 250 235 x 250</p>	<p><b>425</b> <b>426</b> <b>427</b> <b>428</b></p> <p><b>435</b> <b>436</b> <b>437</b> <b>438</b></p> <p><b>445</b> <b>446</b> <b>447</b> <b>448</b></p>	<p>2'956,- 3'170,- 3'170,- 3'170,-</p> <p>3'127,- 3'341,- 3'341,- 3'341,-</p> <p>3'127,- 3'341,- 3'341,- 3'341,-</p>

# Polsterbetten mit Kopfteilpaneelen

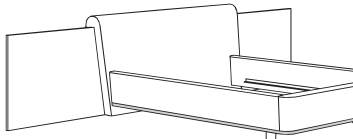
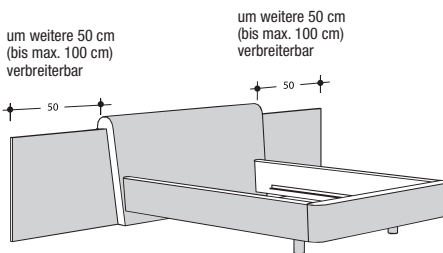
Bitte auch die Matratzen und Federholzrahmen in der Typenliste „SCHLAFSYSTEME“ beachten!

<p><b>Polsterbetten mit Kopfteilpaneelen</b> Kopfteilpaneelle links und rechts je 50 cm breit (in der Breite zusätzlich um je weitere 50 cm verbreiterbar). Betten inkl. Auflageleisten für Federholzrahmen und Matratzen</p> <ul style="list-style-type: none"> <li>In der Höhe um 3,2 cm nach unten und oben verstellbar</li> <li>Nutzbare Bettinnenhöhe: max. 24,0 cm</li> </ul> <p><b>Bettfuß</b> Bett inkl. Standardfuß (in schwebender Optik). Alternative Fußausführungen sind gegen Aufpreis möglich, siehe Einführungsseite.</p>	<p><b>* Hinweis zu den Außenmaßen:</b> Die Kopfteilpaneelle haben einen seitlichen Überstand von links und rechts je 50 cm. Sie können um weitere max. 50 cm links und rechts verbreitert werden. Beispiel für die Gesamt-Außenbreite eines Bettes: Bett-Innenbreite 200 cm = min. Gesamt-Außenbreite 337 cm + max. 2x 50 cm = max. Gesamt-Außenbreite 437 cm</p>		<p><b>Aufpreis für Akzentleiste</b> Das Bett kann wahlweise mit einer Akzentleiste aus Holz ausgestattet werden, für die ein Aufpreis berechnet wird.</p>  <p><b>Bitte bei der Bestellung unbedingt angeben!</b></p> <table border="1" data-bbox="1396 619 1510 688"> <tr> <td><b>2000</b></td> </tr> <tr> <td>Aufpreis:</td> </tr> <tr> <td>320,-</td> </tr> </table>	<b>2000</b>	Aufpreis:	320,-
<b>2000</b>						
Aufpreis:						
320,-						
<p><b>hülsta-Bezugskollektion:</b> Siehe Typenliste „hülsta-Bezugskollektion“. Bitte die gewünschte Ausführung deutlich im Auftrag angeben!</p>	<p><b>Innenmaße</b></p>	<p><b>Außenmaße</b></p>	<p><b>Typen-Nr.</b></p>			
<p><b>Polsterbett mit Kopfteilpaneelen</b></p> <p><b>Kopfteil und Bettumrandung mit Bezug in Preisgr. I</b></p>	<p>140 x 200 160 x 200 180 x 200 200 x 200</p> <p>140 x 210 160 x 210 180 x 210 200 x 210</p> <p>140 x 220 160 x 220 180 x 220 200 x 220</p>	<p>277/377 x 238 297/397 x 238 317/417 x 238 337/437 x 238</p> <p>277/377 x 248 297/397 x 248 317/417 x 248 337/437 x 248</p> <p>277/377 x 258 297/397 x 258 317/417 x 258 337/437 x 258</p>	<p><b>725</b> <b>726</b> <b>727</b> <b>728</b></p> <p><b>735</b> <b>736</b> <b>737</b> <b>738</b></p> <p><b>745</b> <b>746</b> <b>747</b> <b>748</b></p>	<p>3'420,- 3'527,- 3'527,- 3'527,-</p> <p>3'548,- 3'655,- 3'655,- 3'655,-</p> <p>3'548,- 3'655,- 3'655,- 3'655,-</p>		
 <p>um weitere 50 cm (bis max. 100 cm) verbreiterbar</p> <p>um weitere 50 cm (bis max. 100 cm) verbreiterbar</p> <p><b>Kopfteil und Bettumrandung mit Bezug in Preisgr. II</b></p> <p><b>Bettenmaße:</b> Kopfteilhöhe: 95,0 cm Höhe Oberkante Bettseite: 45,0 cm Bodenfreiheit: 15,0 cm Maximale nutzbare Bettinnenhöhe (bei Auflageleisten in unterster Position): 24,0 cm</p>	<p>140 x 200 160 x 200 180 x 200 200 x 200</p> <p>140 x 210 160 x 210 180 x 210 200 x 210</p> <p>140 x 220 160 x 220 180 x 220 200 x 220</p>	<p>277/377 x 238 297/397 x 238 317/417 x 238 337/437 x 238</p> <p>277/377 x 248 297/397 x 248 317/417 x 248 337/437 x 248</p> <p>277/377 x 258 297/397 x 258 317/417 x 258 337/437 x 258</p>	<p><b>725</b> <b>726</b> <b>727</b> <b>728</b></p> <p><b>735</b> <b>736</b> <b>737</b> <b>738</b></p> <p><b>745</b> <b>746</b> <b>747</b> <b>748</b></p>	<p>3'570,- 3'687,- 3'687,- 3'687,-</p> <p>3'703,- 3'821,- 3'821,- 3'821,-</p> <p>3'703,- 3'821,- 3'821,- 3'821,-</p>		
<p><b>Kopfteil und Bettumrandung mit Bezug in Preisgr. III</b></p> 	<p>140 x 200 160 x 200 180 x 200 200 x 200</p> <p>140 x 210 160 x 210 180 x 210 200 x 210</p> <p>140 x 220 160 x 220 180 x 220 200 x 220</p>	<p>277/377 x 238 297/397 x 238 317/417 x 238 337/437 x 238</p> <p>277/377 x 248 297/397 x 248 317/417 x 248 337/437 x 248</p> <p>277/377 x 258 297/397 x 258 317/417 x 258 337/437 x 258</p>	<p><b>725</b> <b>726</b> <b>727</b> <b>728</b></p> <p><b>735</b> <b>736</b> <b>737</b> <b>738</b></p> <p><b>745</b> <b>746</b> <b>747</b> <b>748</b></p>	<p>3'910,- 4'124,- 4'124,- 4'124,-</p> <p>4'081,- 4'294,- 4'294,- 4'294,-</p> <p>4'081,- 4'294,- 4'294,- 4'294,-</p>		

## Zubehör

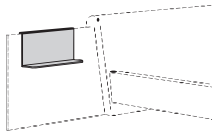
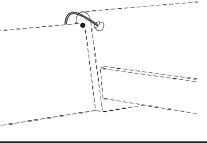
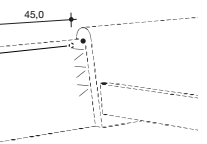
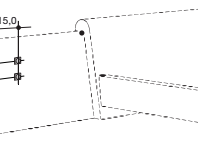
<p><b>Ablagebord für Kopfteilpaneele</b> zum Einhängen an die Kopfteilpaneele; 36,0 cm hoch; 45,0 cm breit; 0,8 cm stark; Ablagefläche 26,0 cm tief.</p> <p>Ablagebord aus Metall, wahlweise mit Kunstleder oder Echtleder bezogen (siehe hülsta-Bezugskollektion in der separaten Typenliste „hülsta-Bezugskollektion“).</p> <p>Max. Belastung: 10 kg</p>		<p>Kunstleder</p>	<p><b>801</b> 266,-</p>
		<p><b>Echt Leder</b> Echtleder</p>	<p><b>801</b> 320,-</p>
<p><b>Diese Leuchten enthalten eingebaute LED-Lampen der Energieeffizienzklasse A++ bis A. Die Lampen können in der Leuchte nicht ausgetauscht werden. 12 V</b></p>			
<p><b>schwenkbare LED-Bettleuchte mit Schwanenhals (2er Set) für Kopfteilpaneele</b> aluminiumfarbig; zur Montage links und rechts am Kopfteilpaneel. Nachträgliche Montage ist nicht möglich.</p>		<p>2er Set (links und rechts)</p> <p>3,0 W <b>978</b> 352,-</p>	
<p><b>vertikales Ambientelicht (2er Set)</b> Schaltung rückseitig im Kopfteilpaneel; nachträgliche Montage nicht möglich.</p> <p>Standard-Einbauposition des Schalters: Höhe: 3 cm von der Oberkante des Kopfteilpaneels; Breite: 45,0 cm von der Außenseite des Kopfteilpaneels. Bitte beachten, wenn das Kopfteil verbreitert werden soll! <b>Bitte die exakte Position deutlich im Auftrag angeben!</b></p>		<p>2er Set (links und rechts)</p> <p>4,8 W; dimmbar <b>890</b> 241,-</p>	
<p><b>Steckdose für Kopfteilpaneele</b> Standard-Einbauposition (Mitte Steckdose): Höhe: 46,7 oder 64,7 cm vom Fußboden; Breite: 15,0 cm von der Außenseite des Kopfteilpaneels. Die Steckdose kann in 6 cm-Schritten weiter zum Kopfteil hin eingeplant werden. Bitte beachten, wenn das Kopfteil verbreitert werden soll! <b>Bitte die exakte Position deutlich im Auftrag angeben!</b></p>		<p><b>06</b> 63,-</p>	

# Polsterbetten mit Designkopfteil

Bitte auch die Matratzen und Federholzrahmen in der Typenliste „SCHLAFSYSTEME“ beachten!

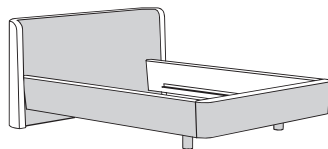
<p><b>Polsterbetten mit Designkopfteil</b>                  Betten inkl. Auflageleisten für Federholzrahmen und Matratzen</p> <ul style="list-style-type: none"> <li>In der Höhe um 3,2 cm nach unten und oben verstellbar</li> <li>Nutzbare Bettinnenhöhe: max. 24,0 cm</li> </ul> <p><b>Bettfuß</b>                  Bett inkl. Standardfuß (in schwebender Optik). Alternative Fußausführungen sind gegen Aufpreis möglich, siehe Einführungsseite.</p>	<p><b>Aufpreis für rückseitig bearbeitetes Kopfteil</b>                  Das Polsterkopfteil kann wahlweise rückseitig bearbeitet geliefert werden (gegen Aufpreis). Somit kann das Bett frei in den Raum gestellt werden.</p> <p><b>Bitte bei der Bestellung unbedingt angeben!</b></p> <p>Aufpreis in Preisgruppe I:                  Aufpreis in Preisgruppe II:                  Aufpreis in Preisgruppe III:</p>	<p><b>Aufpreis für Akzentleiste</b>                  Das Bett kann wahlweise mit einer Akzentleiste aus Holz ausgestattet werden, für die ein Aufpreis berechnet wird.</p>  <p><b>Bitte bei der Bestellung unbedingt angeben!</b></p> <p>Aufpreis:</p>		
<p><b>hülsta-Bezugskollektion:</b> Siehe Typenliste „hülsta-Bezugskollektion“. Bitte die gewünschte Ausführung deutlich im Auftrag angeben!</p>	<p><b>Innenmaße</b></p>	<p><b>Außenmaße</b></p>	<p><b>Typen-Nr.</b></p>	<p><b>99973</b></p> <p><b>2000</b></p>
<p><b>Polsterbett mit Designkopfteil</b></p>	<p>140 x 200                  160 x 200                  180 x 200                  200 x 200</p> <p><b>Kopfteil und Bettumrandung mit Bezug in Preisgr. I</b></p> <p>140 x 210                  160 x 210                  180 x 210                  200 x 210</p> <p>140 x 220                  160 x 220                  180 x 220                  200 x 220</p>	<p>184 x 225                  204 x 225                  224 x 225                  244 x 225</p> <p>184 x 235                  204 x 235                  224 x 235                  244 x 235</p> <p>184 x 245                  204 x 245                  224 x 245                  244 x 245</p>	<p><b>625</b> <b>626</b> <b>627</b> <b>628</b></p> <p><b>635</b> <b>636</b> <b>637</b> <b>638</b></p> <p><b>645</b> <b>646</b> <b>647</b> <b>648</b></p>	<p>3'099,-                  3'206,-                  3'206,-                  3'206,-</p> <p>3'228,-                  3'334,-                  3'334,-                  3'334,-</p> <p>3'228,-                  3'334,-                  3'334,-                  3'334,-</p>
 <p><b>Bettenmaße:</b>                  Kopfteilhöhe: 95,0 cm                  Höhe Oberkante Bettseite: 45,0 cm                  Bodenfreiheit: 15,0 cm                  Maximale nutzbare Bettinnenhöhe (bei Auflageleisten in unterster Position): 24,0 cm</p>	<p>140 x 200                  160 x 200                  180 x 200                  200 x 200</p> <p><b>Kopfteil und Bettumrandung mit Bezug in Preisgr. II</b></p> <p>140 x 210                  160 x 210                  180 x 210                  200 x 210</p> <p>140 x 220                  160 x 220                  180 x 220                  200 x 220</p>	<p>184 x 225                  204 x 225                  224 x 225                  244 x 225</p> <p>184 x 235                  204 x 235                  224 x 235                  244 x 235</p> <p>184 x 245                  204 x 245                  224 x 245                  244 x 245</p>	<p><b>625</b> <b>626</b> <b>627</b> <b>628</b></p> <p><b>635</b> <b>636</b> <b>637</b> <b>638</b></p> <p><b>645</b> <b>646</b> <b>647</b> <b>648</b></p>	<p>3'358,-                  3'475,-                  3'475,-                  3'475,-</p> <p>3'492,-                  3'609,-                  3'609,-                  3'609,-</p> <p>3'492,-                  3'609,-                  3'609,-                  3'609,-</p>
<p><b>Echt Leder</b></p>	<p>140 x 200                  160 x 200                  180 x 200                  200 x 200</p> <p><b>Kopfteil und Bettumrandung mit Bezug in Preisgr. III</b></p> <p>140 x 210                  160 x 210                  180 x 210                  200 x 210</p> <p>140 x 220                  160 x 220                  180 x 220                  200 x 220</p>	<p>184 x 225                  204 x 225                  224 x 225                  244 x 225</p> <p>184 x 235                  204 x 235                  224 x 235                  244 x 235</p> <p>184 x 245                  204 x 245                  224 x 245                  244 x 245</p>	<p><b>625</b> <b>626</b> <b>627</b> <b>628</b></p> <p><b>635</b> <b>636</b> <b>637</b> <b>638</b></p> <p><b>645</b> <b>646</b> <b>647</b> <b>648</b></p>	<p>3'845,-                  4'059,-                  4'059,-                  4'059,-</p> <p>4'017,-                  4'231,-                  4'231,-                  4'231,-</p> <p>4'017,-                  4'231,-                  4'231,-                  4'231,-</p>



# Polsterbetten mit Funktionskopfteil

Bitte auch die Matratzen und Federholzrahmen in der Typenliste „SCHLAFSYSTEME“ beachten!

Zubehör für Betten: siehe Seite 11

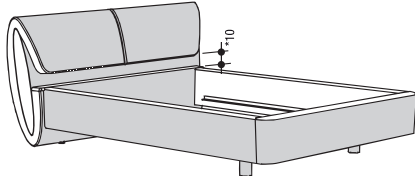
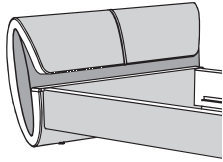

**SERA**



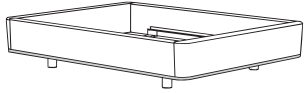
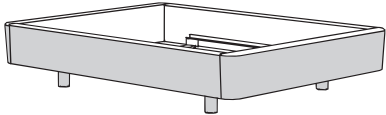

<p><b>Polsterbetten mit Funktionskopfteil</b> Kopfteil in der Höhe umklappbar und in verschiedenen Positionen arretierbar. Betten inkl. Auflageleisten für Federholzrahmen und Matratzen</p> <ul style="list-style-type: none"> <li>In der Höhe um 3,2 cm nach unten und oben verstellbar</li> <li>Nutzbare Bettinnenhöhe: max. 24,0 cm</li> </ul> <p><b>Bettfuß</b> Bett inkl. Standardfuß (in schwebender Optik). Alternative Fußausführungen sind gegen Aufpreis möglich, siehe Einführungsseite.</p>	<p><b>Aufpreis für rückseitig bearbeitetes Kopfteil</b> Das Polsterkopfteil kann wahlweise rückseitig bearbeitet geliefert werden (gegen Aufpreis). Somit kann das Bett frei in den Raum gestellt werden.</p> <p><b>Bitte bei der Bestellung unbedingt angeben!</b></p> <p>Aufpreis in Preisgruppe I: 80,- Aufpreis in Preisgruppe II: 160,- Aufpreis in Preisgruppe III: 321,-</p>	<p><b>Aufpreis für Akzentleiste</b> Das Bett kann wahlweise mit einer Akzentleiste aus Holz ausgestattet werden, für die ein Aufpreis berechnet wird.</p>  <p><b>Bitte bei der Bestellung unbedingt angeben!</b></p> <p>Aufpreis: 2000 320,-</p>		
<p><b>hülsta-Bezugskollektion:</b> Siehe Typenliste „hülsta-Bezugskollektion“. Bitte die gewünschte Ausführung deutlich im Auftrag angeben!</p>	<p><b>Innenmaße</b></p>	<p><b>Außenmaße</b></p>	<p><b>Typen-Nr.</b></p>	
<p><b>Polsterbett mit Funktionskopfteil</b></p>  <p><b>Kopfteil und Bettumrandung mit Bezug in Preisgr. I</b></p>	<p>140 x 200 160 x 200 180 x 200 200 x 200</p> <p>140 x 210 160 x 210 180 x 210 200 x 210</p> <p>140 x 220 160 x 220 180 x 220 200 x 220</p>	<p>182 x 238 202 x 238 222 x 238 242 x 238</p> <p>182 x 248 202 x 248 222 x 248 242 x 248</p> <p>182 x 258 202 x 258 222 x 258 242 x 258</p>	<p><b>525</b> <b>526</b> <b>527</b> <b>528</b></p> <p><b>535</b> <b>536</b> <b>537</b> <b>538</b></p> <p><b>545</b> <b>546</b> <b>547</b> <b>548</b></p>	<p>4'168,- 4'275,- 4'275,- 4'275,-</p> <p>4'297,- 4'403,- 4'403,- 4'403,-</p> <p>4'297,- 4'403,- 4'403,- 4'403,-</p>
<p>* Hinweis: Matratzen dürfen maximal 10,0 cm in der Höhe über die Bettseite hinausragen, um das Kopfteil in der Höhe noch umklappen zu können.</p> <p><b>Bettenmaße:</b> Kopfteilhöhe: 98,5 cm Höhe Oberkante Bettseite: 45,0 cm Bodenfreiheit: 15,0 cm Maximale nutzbare Bettinnenhöhe (bei Auflageleisten in unterster Position): 24,0 cm</p> <p><b>Kopfteil und Bettumrandung mit Bezug in Preisgr. II</b></p>	<p>140 x 200 160 x 200 180 x 200 200 x 200</p> <p>140 x 210 160 x 210 180 x 210 200 x 210</p> <p>140 x 220 160 x 220 180 x 220 200 x 220</p>	<p>182 x 238 202 x 238 222 x 238 242 x 238</p> <p>182 x 248 202 x 248 222 x 248 242 x 248</p> <p>182 x 258 202 x 258 222 x 258 242 x 258</p>	<p><b>525</b> <b>526</b> <b>527</b> <b>528</b></p> <p><b>535</b> <b>536</b> <b>537</b> <b>538</b></p> <p><b>545</b> <b>546</b> <b>547</b> <b>548</b></p>	<p>4'323,- 4'441,- 4'441,- 4'441,-</p> <p>4'457,- 4'575,- 4'575,- 4'575,-</p> <p>4'457,- 4'575,- 4'575,- 4'575,-</p>
 <p><b>Kopfteilfläche in einer anderen Ausführung</b> Die untere Kopfteilfläche (dunkelgraues Raster in Zeichnung) kann wahlweise in einer anderen Farbe bestellt werden als die Fläche des hochklappbaren Funktionskopfteils (ohne Aufpreis). Bitte deutlich im Auftrag angeben! Ein Wechsel zwischen unterschiedlichen Stoffen (bzw. Kunstleder oder Leder) ist nicht möglich.</p> <p><b>Kopfteil und Bettumrandung mit Bezug in Preisgr. III</b></p> <p><b>Echt Leder</b></p>	<p>140 x 200 160 x 200 180 x 200 200 x 200</p> <p>140 x 210 160 x 210 180 x 210 200 x 210</p> <p>140 x 220 160 x 220 180 x 220 200 x 220</p>	<p>182 x 238 202 x 238 222 x 238 242 x 238</p> <p>182 x 248 202 x 248 222 x 248 242 x 248</p> <p>182 x 258 202 x 258 222 x 258 242 x 258</p>	<p><b>525</b> <b>526</b> <b>527</b> <b>528</b></p> <p><b>535</b> <b>536</b> <b>537</b> <b>538</b></p> <p><b>545</b> <b>546</b> <b>547</b> <b>548</b></p>	<p>5'006,- 5'220,- 5'220,- 5'220,-</p> <p>5'176,- 5'390,- 5'390,- 5'390,-</p> <p>5'176,- 5'390,- 5'390,- 5'390,-</p>

# Rundum-Polsterbetten

Zubehör für Betten: siehe Seite 11

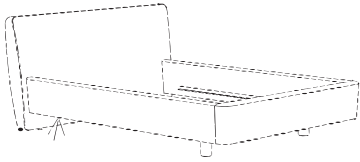
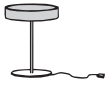
Bitte auch die Matratzen und Federholzrahmen in der Typenliste „SCHLAFSYSTEME“ beachten!

<p><b>Rundum-Polsterbetten</b>                  Betten inkl. Auflageleisten für Federholzrahmen und Matratzen</p> <ul style="list-style-type: none"> <li>In der Höhe um 3,2 cm nach unten und oben verstellbar</li> <li>Nutzbare Bettinnenhöhe: max. 24,0 cm</li> </ul> <p><b>Bettfuß</b>                  Bett inkl. Standardfuß (in schwebender Optik). Alternative Fußausführungen sind gegen Aufpreis möglich, siehe Einführungsseite.</p>			<p><b>Aufpreis für Akzentleiste</b>                  Das Bett kann wahlweise mit einer Akzentleiste aus Holz ausgestattet werden, für die ein Aufpreis berechnet wird.</p> 	
		<p>Bitte bei der Bestellung unbedingt angeben!</p>	<p><b>2001</b> 427,-</p>	
<p><b>hülsta-Bezugskollektion:</b> Siehe Typenliste „hülsta-Bezugskollektion“. Bitte die gewünschte Ausführung deutlich im Auftrag angeben!</p>	<p><b>Innenmaße</b></p>	<p><b>Außenmaße</b></p>	<p><b>Typen-Nr.</b></p>	
<p><b>Rundum-Polsterbett</b></p>	<p>140 x 200 160 x 200 180 x 200 200 x 200</p>	<p>156 x 220 176 x 220 196 x 220 216 x 220</p>	<p><b>825</b> <b>826</b> <b>827</b> <b>828</b></p>	<p>2'183,- 2'290,- 2'290,- 2'290,-</p>
<p><b>Bettumrandung mit Bezug in Preisgr. I</b></p>	<p>140 x 210 160 x 210 180 x 210 200 x 210</p>	<p>156 x 230 176 x 230 196 x 230 216 x 230</p>	<p><b>835</b> <b>836</b> <b>837</b> <b>838</b></p>	<p>2'312,- 2'419,- 2'419,- 2'419,-</p>
<p><b>Bettumrandung mit Bezug in Preisgr. II</b></p>  <p><b>Bettenmaße:</b>                  Höhe Oberkante Bettseite: 45,0 cm                  Bodenfreiheit: 15,0 cm                  Maximale nutzbare Bettinnenhöhe (bei Auflageleisten in unterster Position): 24,0 cm</p>	<p>140 x 200 160 x 200 180 x 200 200 x 200</p>	<p>156 x 220 176 x 220 196 x 220 216 x 220</p>	<p><b>825</b> <b>826</b> <b>827</b> <b>828</b></p>	<p>2'313,- 2'430,- 2'430,- 2'430,-</p>
<p><b>Bettumrandung mit Bezug in Preisgr. III</b></p> 	<p>140 x 210 160 x 210 180 x 210 200 x 210</p>	<p>156 x 230 176 x 230 196 x 230 216 x 230</p>	<p><b>835</b> <b>836</b> <b>837</b> <b>838</b></p>	<p>2'446,- 2'564,- 2'564,- 2'564,-</p>
<p><b>Bettumrandung mit Bezug in Preisgr. III</b></p>	<p>140 x 220 160 x 220 180 x 220 200 x 220</p>	<p>156 x 240 176 x 240 196 x 240 216 x 240</p>	<p><b>845</b> <b>846</b> <b>847</b> <b>848</b></p>	<p>2'446,- 2'564,- 2'564,- 2'564,-</p>
<p><b>Bettumrandung mit Bezug in Preisgr. III</b></p>	<p>140 x 200 160 x 200 180 x 200 200 x 200</p>	<p>156 x 220 176 x 220 196 x 220 216 x 220</p>	<p><b>825</b> <b>826</b> <b>827</b> <b>828</b></p>	<p>2'668,- 2'882,- 2'882,- 2'882,-</p>
<p><b>Bettumrandung mit Bezug in Preisgr. III</b></p>	<p>140 x 210 160 x 210 180 x 210 200 x 210</p>	<p>156 x 230 176 x 230 196 x 230 216 x 230</p>	<p><b>835</b> <b>836</b> <b>837</b> <b>838</b></p>	<p>2'840,- 3'054,- 3'054,- 3'054,-</p>
<p><b>Bettumrandung mit Bezug in Preisgr. III</b></p>	<p>140 x 220 160 x 220 180 x 220 200 x 220</p>	<p>156 x 240 176 x 240 196 x 240 216 x 240</p>	<p><b>845</b> <b>846</b> <b>847</b> <b>848</b></p>	<p>2'840,- 3'054,- 3'054,- 3'054,-</p>

Diese Leuchten enthalten eingebaute LED-Lampen der Energieeffizienzklasse A++ bis A. Die Lampen können in der Leuchte nicht ausgetauscht werden. 12 V							
<p><b>LED-Bettseitenbeleuchtung (Paar)</b> mit Bewegungssensor zum Ein- bzw. Ausschalten (kein Zeitintervall)</p> 	<p>1,8 W</p> <p><b>894</b></p> <p>155,-</p>						
Diese Leuchte ist geeignet für Leuchtmittel der Energieklassen A bis E. Diese Leuchte wird verkauft mit einem Leuchtmittel der Energieklasse A. 230 V							
<p><b>Tischleuchte</b> 41,0 cm hoch, Ø 30,0 cm</p> <p>Lampenschirmbezug außen Seidenglanz schwarz oder weiß, innen chromfarbig; mit Zugschalter.</p> <p>Stecker nicht geeignet für die Schweiz!</p> 	<p>2x 7 W</p> <table border="1"> <tr> <td>schwarz</td> <td>weiß</td> </tr> <tr> <td><b>560</b></td> <td><b>561</b></td> </tr> <tr> <td>427,-</td> <td>427,-</td> </tr> </table>	schwarz	weiß	<b>560</b>	<b>561</b>	427,-	427,-
schwarz	weiß						
<b>560</b>	<b>561</b>						
427,-	427,-						
Diese Leuchte ist geeignet für Leuchtmittel der Energieklassen C bis E. Diese Leuchte wird verkauft mit einem Leuchtmittel der Energieklasse C. 230 V							
<p><b>Glasleuchte</b> ca. 34 oder 50 cm hoch</p> <p>Opalglas, weiß satiniert Zylinder Ø 12 cm</p> 	  <p>max. 40 W</p> <table border="1"> <tr> <td>ca. 34 cm hoch</td> <td>ca. 50 cm hoch</td> </tr> <tr> <td><b>562</b></td> <td><b>563</b></td> </tr> <tr> <td>113,-</td> <td>155,-</td> </tr> </table>	ca. 34 cm hoch	ca. 50 cm hoch	<b>562</b>	<b>563</b>	113,-	155,-
ca. 34 cm hoch	ca. 50 cm hoch						
<b>562</b>	<b>563</b>						
113,-	155,-						

**Beistelltisch**

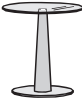
<p><b>Beistelltisch</b> 52,5 cm hoch</p> <p>Sockelplatte aus Chrom, hochglänzend, Ø 38 cm konisch zulaufende Säule aus Holz Tischplatte aus getöntem Glas, 0,8 cm stark, Ø 50 cm</p> 	<p><b>564</b></p> <p>533,-</p>
--	--------------------------------

## Gestaltungsmöglichkeiten



## SERA

---

Beim Programm SERA sind keine Sonderanfertigungen möglich.

## Sonderartikel

---

### Hochglanz-Pflegeset

Politur, Polierschwamm und Poliertuch (inkl. Anleitung) zum Schutz und zur Pflege der Hochglanzoberflächen	<b>36</b>	32,-
---	-----------	------

### Sonderfarben; Blauer Engel / Emissionslabel der DGM

#### Sonderfarben

Alle hülsta-Lackfarben sind bei nahezu allen hülsta-Programmen möglich.  
Lieferfähigkeit und Preise auf Anfrage.

**Hinweis zum „Blauen Engel“ (RAL-UZ 38) und Emissionslabel der DGM (Klasse A)**  
Die Anforderungen des „Blauen Engel“ und des DGM-Emissionslabels können bei Lackfarben der Preisgruppen II und III (siehe hierzu die verschiedenen Lackausführungen beim Programm NURIA) je nach Farbmix (Flächen-Anteil dieser Farben in der Kommission) ggf. nicht erfüllt werden. Die gesetzlichen Bestimmungen werden aber auf jeden Fall eingehalten!

# Nutzbare Bettinnenhöhe und Bodenfreiheit

## Hinweis zur nutzbaren Bettinnenhöhe:

Die Auflageleisten bei den hülsta-Betten werden in der mittleren Position ausgeliefert, d.h. sie sind um 3,2 cm nach oben und nach unten verstellbar (Ausnahme: bei LUNIS-Betten in Standard-Liegehöhe 1 lediglich um 3,2 cm nach oben). Werden die Leisten in der untersten Position montiert, resultiert daraus die **maximale, nutzbare Bettinnenhöhe**. Bei einigen Betten ist die Bettinnenhöhe vergleichsweise niedrig. Bei Federholzrahmen mit großer Bauhöhe wird die Matratze entsprechend gering von der Bettseite eingefasst. Bitte beachten Sie, dass sich die nutzbare Bettinnenhöhe der Betten mit höhenverstellbaren Auflageleisten verringert, wenn Sie diese in der Höhe nach oben verstellen.

So berechnen Sie Ihr individuelles Maß aus den Angaben bei den Federholzrahmen:

Beispiel (für alle Betten): Bett und Federholzrahmen  
hülstaflex basic B (Rücken- und Fußteil verstellbar)

Max. nutzbare Bettinnenhöhe:  
18,0 cm



ca. 12,5 cm Matratzeinfassung  
5,5 cm Bauhöhe Federholzrahmen  
(Beispiel: hülstaflex basic B)

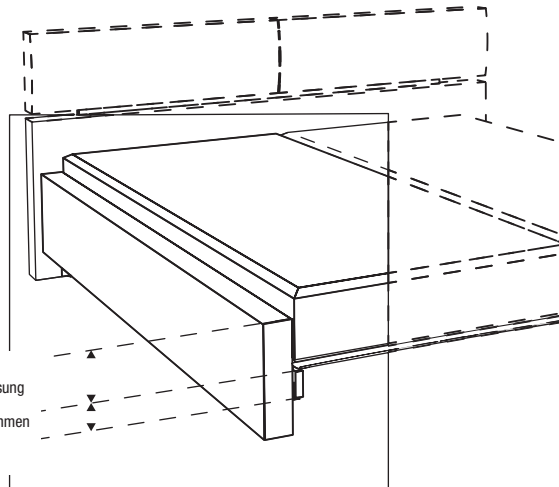

LUNIS Bett in Standard-Liegehöhe 1 und Federholzrahmen  
hülstaflex basic B (Rücken- und Fußteil verstellbar)

Max. nutzbare Bettinnenhöhe:  
14,0 cm



ca. 8,5 cm Matratzeinfassung  
5,5 cm Bauhöhe Federholzrahmen  
(Beispiel: hülstaflex basic B)

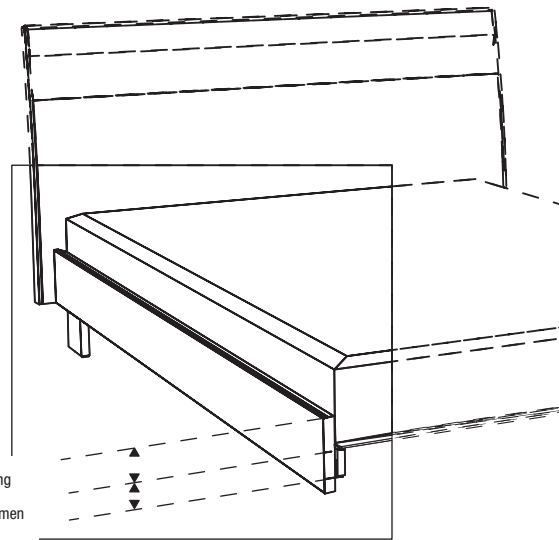

## Hinweis zur Bodenfreiheit:

Der Stauraum unterhalb des Federholzrahmens ergibt sich aus der Betthöhe abzüglich der nutzbaren Bettinnenhöhe.

Beispiel-Bett:  $42,2 \text{ cm} - 18,0 \text{ cm} = 24,2 \text{ cm}$ .

Wandbeschaffenheit / Montageanleitung

**Wichtige Hinweise:**

Die Wandbeschaffenheit ist vor Vertragsabschluss unbedingt abzufragen und vor der Montage sorgfältig durch einen Fachmonteur zu überprüfen.









Die Montage darf ausschließlich durch einen Fachmonteur unter sorgfältiger Beachtung der Montageanleitung erfolgen.

Die von hülsta als Standardset beigelegten Kunststoffdübel der Fa. Fischer mit der Typenbezeichnung SX 8 x 65 sind ausschließlich für Beton  $\geq$  C12/15 geeignet, wenn die Wandbeschaffenheiten und Druckfestigkeiten gemäß der untenstehenden Tabelle vorliegen. In jedem Fall ist eine Montage an Leichtbauwänden ausgeschlossen.

Darüber hinaus bieten wir für die untenstehenden Mauerwerksarten ein Befestigungsset mit Montagemörtel der Fa. Fischer an (siehe Montage-Mörtelset unten). Auch hier ist die Montage durch einen Fachmonteur unter Berücksichtigung der Wandbeschaffenheit und der Montageanleitung durchzuführen. Die unten aufgeführten Druckfestigkeiten dürfen auf keinen Fall unterschritten werden.

**Baustofftabelle**

mit Beschreibung, welche Sets bei folgenden Mauerwerksarten angewendet werden müssen:

Standardset (SX 8 x 65)	Montage-Mörtelset ausschließlich für untenstehende Baustoffe geeignet!	
Beton C12/15 Druckfestigkeit $\geq$ 15 N/mm <sup>2</sup> 	 Mauerziegel Mz 12 Druckfestigkeit $\geq$ 12 N/mm <sup>2</sup>	 Vollstein aus Leichtbeton V2 Druckfestigkeit $\geq$ 2 N/mm <sup>2</sup>
	 Kalksandvollstein KS 12 Druckfestigkeit $\geq$ 12 N/mm <sup>2</sup>	 Hohlblockstein aus Leichtbeton Hbl 2 Druckfestigkeit $\geq$ 2 N/mm <sup>2</sup>
	 Kalksandlochstein KSL 12 Druckfestigkeit $\geq$ 12 N/mm <sup>2</sup>	 Porenbeton PP2 Druckfestigkeit $\geq$ 2 N/mm <sup>2</sup>
	 Hochlochziegel HLz 12 Druckfestigkeit $\geq$ 12 N/mm <sup>2</sup> Rohdichte $\geq$ 1,0 kg/dm <sup>3</sup>	

In allen anderen Fällen ist zwingend eine andere, geeignete Befestigungsart durch einen Fachmonteur auszuwählen. Für die sachgerechte Auswahl anderer Befestigungsarten übernimmt hülsta keinerlei Haftung!  
 Bitte beachten Sie, dass bei unsachgemäßer Befestigung der Möbel an der Wand ein Risiko des Herabfallens bzw. Umkippens besteht – besonders bei Verwendung von bauseitig beschafften alternativen Befestigungsmaterialien.  
 Generell sind Sie als Händler/Fachmonteur für die fachgerechte Wandbefestigung verantwortlich.



Befestigungssets

**Kennzeichnungen an den Typenlistenzeichnungen / Montagehinweise für Hängeelemente**

Der Großteil der Möbel hat zwei Wandbefestigungspunkte (= Anzahl an Trägerplatten), wenn diese als Hängeelemente eingeplant werden. Dieses wird nicht explizit in der Typenliste erwähnt. Bei einer abweichenden Anzahl an Wandbefestigungspunkten (= Trägerplatten) wird dieses an den Zeichnungen in der Typenliste mit Zahlen in schwarzen Feldern gekennzeichnet. Jede Trägerplatte benötigt vier Befestigungsschrauben.

- 3** = 3 Trägerplatten
- 4** = 4 Trägerplatten usw.

Ein **Montage-Mörtelset** ist ausreichend für bis zu max. 3 Trägerplatten oder 4 Hängewangen.

**Wichtiger Hinweis:** Je nach Wandbeschaffenheit (siehe oben abgebildete Mauerwerksarten) ist die Montage mittels des speziellen Montage-Mörtelsets und einer handelsüblichen Auspreßpistole durchzuführen, welche Grundvoraussetzung für eine sichere und saubere Verarbeitung ist.

**Standardset**

Das Standardset besteht aus 4 Kunststoffdübeln (SX 8 x 65) und 4 Befestigungsschrauben und ist ausreichend für 1 Trägerplatte. Die Standardsets sind gemäß der Anzahl an Trägerplatten im Beschlagpaket enthalten.

**Montage-Mörtelset für bis zu max. 3 Trägerplatten bestehend aus:**

- 9x Injektions-Siebhülsen
- 9x Einschraubhülsen
- 1x Injektionskartusche
- 2x Statikmischer
- 1x Montageanleitung

Bitte verwenden Sie die Befestigungsschrauben aus dem Standardset (wird kostenlos mitgeliefert).

**Bestellbeispiel:**

- Anzahl an Trägerplatten aller bestehenden Typen addieren
  - Summe durch „3“ teilen
  - Ergebnis auf volle Zahl aufrunden
- = Anzahl der benötigten Montage-Mörtelsets

**M2**

52,-

## Ihr direkter Draht zu hülsta

Sie haben Fragen oder Änderungswünsche zu Ihrer Auftragsbestätigung?  
Sie haben Fragen zu unseren Produkten oder zu Ihrer laufenden Kommission?  
Sie haben Beanstandungen zur ausgelieferten Ware oder benötigen Ersatzteile?  
Kontakt Telefon: +49 (0) 2563 / 86-1144 • email: orders@huelsta.com

Sie haben Fragen, Anregungen oder Wünsche an das **hülsta-Marketing**  
oder zu den **hülsta-Produktschulungen**?  
Kontakt Telefon: +49 (0) 2563 / 86-1611 • email: marketing@huelsta.com

## hülsta-Planungsservice

Bei Ihnen ist richtig viel los? Ein Kunde drängt auf seine Planung und Ihre Zeit reicht nicht? Oder ist eine Planung so komplex, dass Sie zu lange dafür brauchen würden?

Genau für diese Situationen haben wir den hülsta-Planungsservice geschaffen. hülsta-Mitarbeiter erstellen für Sie zeitnah die gewünschte Planung. Mit Ihren Informationen und für die direkte Weitergabe an den Kunden 000942001 ommen Sie eine perfekte Umsetzung mit allen Ansichten und der kompletten Bestellliste.

Die hülsta-Checkliste (abzurufen unter <https://hulsta.com/de/service/showroom/>) macht Ihnen die Arbeit dabei besonders leicht. Mit dieser Liste vergessen Sie nichts und der Kunde 000942001 ommt schnellstmöglich eine Planung, die ihn begeistern wird.

### hülsta-Planungsservice

Tel.: +49 (0) 2563 / 86-0  
Fax: +49 (0) 2563 / 86-2666  
Mail: Planungsservice-Handel@huelsta.de  
Werktags von 8.00 - 18.00 Uhr

## SONDERWUNSCH? ZU UNS!

**Maximal individuell! – Maximal flexibel! – hülsta macht die meisten Sonderwünsche möglich.**  
Gibt es einen Wunsch, der so leicht nicht zu planen ist? Rufen Sie uns an, schicken Sie uns eine Mail oder ein Fax. Um auch diese Wünsche Ihres Kunden zu verwirklichen, gibt es das hülsta-Sonderwunsch-Team. Die Kollegen sind die Profis für Sonderanfertigungen. Sie planen und kalkulieren für Sie die möglichen Anfertigungen und entwickeln bei technisch unmöglichen Ideen einen alternativen Vorschlag.

### Das hülsta-Sonderwunsch-Programm im Überblick:

- Zahlreiche Sonderanfertigungen sind einfach über die Typenliste bestellbar
- Sonderanfertigungen werden unkompliziert und professionell geplant
- Kompetente Mitarbeiter beraten Sie telefonisch, via Fax und per Mail
- Bei technisch unmöglichen Wünschen erhalten Sie alternative Vorschläge
- Viele Sonderanfertigungen erhalten Sie ohne Mehrpreis
- Ausgebildete Tischler und Techniker setzen die Planungen fachlich perfekt um

### hülsta-Sonderwunsch-Team

Tel.: +49 (0) 2563 / 86-0  
Fax: +49 (0) 2563 / 86-1417  
Mail: Sonderwunsch@huelsta.com

## Wir sind auch samstags für Sie da!

Unsere **Samstags-Hotline** ist für Sie **durchgehend von 10.00 bis 18.00 Uhr** erreichbar.

Telefon: +49 (0) 2563 / 86-1800

**Werktags** ist für Sie die hülsta-Verkaufsabteilung **durchgehend von 8.00 bis 18.00 Uhr** erreichbar.

## hülsta SERA – Listen Nr. SERA-3 D/CH

Stand: 01.09.2017

Entwurf und Konzeption gesetzlich geschützt, Irrtum vorbehalten. Konstruktions-, Farb- und Materialänderungen im Rahmen des technischen Fortschritts vorbehalten.

BSZ Vertrieb hülsta Schweiz · Postfach 47 · 8840 Einsiedeln

hülsta-werke · Karl-Hüls-Straße 1 · D-48703 Stadthoorn  
Tel. +49 (0) 2563 / 86-0 · Fax +49 (0) 2563 / 86-1000  
[www.huelsta.com](http://www.huelsta.com)

**hülsta**   
Die Möbelmarke.