

hülsta 

Die Möbelmarke.

Mettis plus

Verkaufspreisliste

9/17

D
CH

www.huelsta.com

Typenliste

SCHLAFEN



METIS plus

METIS plus brilliert durch seine wertvollen Hochglanzoberflächen in den klassischen Farben grau, reinweiß und sand. Die leichte Designsprache überzeugt sowohl unicolor als auch im Farbmix. Natureiche und Kernussbaum zur individuellen Akzentuierung (ausschließlich bei fest definierten Typen erhältlich) bieten eine kontrastierende, natürliche Ergänzung. Die weitere Akzentausführung Hochglanz-violett schafft besondere Spannungsmerkmale und vollendet die gelungene Farbkombination von **METIS plus**.

Inhaltsverzeichnis

	Seite
Programmeinführung, Ausführungsübersichten	2-3
Vorzugskombinationen	4-5
Kleiderschränke:	
Dreh- und Falttürenschränke	6-11
Zwischenbauelemente, Zubehör für Zwischenbauelemente	12-13
Schiebetürenschränke, Zubehör für Schiebetürenschränke	14-15
Betten:	
Bettensystem	16-17
Zubehör für Betten	18
Beimöbel:	
Konsolen	19-20
Kommoden, Mehrzweckkommoden	21-23
Winkelborde (mit Beleuchtung), Spiegel	24
LED-Schubladeninnenbeleuchtung, Magic-Tronic	25
Allgemeine Informationen:	
Schaltmöglichkeiten für Beleuchtung	27
Sonderanfertigungen, Sonderartikel	28-30
Nutzbare Bettinnenhöhe und Bodenfreiheit	31
Wichtige Hinweise: Wandbeschaffenheit / Montageanleitung	32

Schränke

Dreh- und Falttürenschränke nach dem Prinzip der Endlosbauweise und Schiebetürenschränke

- Dreh- und Falttürenschränke sind miteinander kombinierbar
- mit schlichten Türen, wahlweise mit Spiegel oder mit Holzakzent in Natureiche bzw. Kernussbaum
- wahlweise mit umlaufendem Passepartout
- wahlweise mit LED-Aufbauleuchte (12 V; 2,4 W)
- 45° Eckschrank (Drehtür)
- Zwischenbauelemente in zwei Breiten zur optischen Auflockerung, wahlweise mit funktionaler TV-Innenausstattung oder einzigartigem, beleuchteten Vitrinenfach
- Schubkastenzargen und -korpus der Zwischenbauelemente grundsätzlich in grau
- überbreite Panorama-Elemente der Falttürenschränke ohne Mittelwand
- Schiebetürenschränke in drei Breiten, wahlweise mit Hochglanztüren, Spiegeltüren oder mit Holzakzent in Natureiche bzw. Kernussbaum
- Schrankinnenkorpus und Schrankinnenausstattung grundsätzlich in Lack-weiß
- funktionale und hochwertige **Schrankinnenausstattung** (siehe Typenliste „Schrankinnenausstattung“)

Betten

- Stollenbettensystem in zwei verschiedenen Liegehöhen, vier Breiten und drei Längen: Stollenbetten wahlweise mit Kopfteil in Hochglanzausführung mit im Kopfteil eingelassener, aluminiumfarbiger Funktionsleiste oder mit Polsterkopfteil; Bettumrandung wahlweise in Hochglanzausführung, in Holzausführung oder in Polsterausführung; Betten wahlweise mit Standardfüßen oder runden Füßen sowie wahlweise aluminiumfarbig oder Chrom-hochglänzend
- umfangreiches Bettenzubehör

Die Betten garantieren in Verbindung mit dem hülsta-Schlafsystem den allerhöchsten Schlafkomfort. Das hülsta-Schlafsystem bietet mit seinen hochwertigen Qualitätsfederholzrahmen und -mattzen optimale Voraussetzungen für erholsamen Schlaf (siehe Typenliste „SCHLAFSYSTEME“).

Beimöbel

- Konsolen und Kommoden in zwei Höhen; wahlweise auf 10 cm hohen Füßen, wahlweise aluminiumfarbig oder Chrom-hochglänzend, oder auf 3 cm hohen Sockelfüßen
- Vielzahl an Mehrzweckkommoden; Mehrzweckkommoden wahlweise auf 10 cm hohen Füßen, wahlweise aluminiumfarbig oder Chrom-hochglänzend, oder als Hängeelement
- Abdeckplatten der Beimöbel aus hinterlackiertem Glas
- Beimöbelgriffe wahlweise aluminiumfarbig oder Chrom-hochglänzend
- Beimöbelinnenkorpus grundsätzlich in Lack-weiß
- Schubkastenzargen der Beimöbel grundsätzlich in grau
- Winkelborde mit Ablagefläche aus Glas, wahlweise mit Beleuchtung
- Spiegel

Qualitätshinweise

- alle Schranktüren mit Dämpfungsprofil
- Schranktüren mit Metallgriff und hochwertigen Federscharnieren
- Beleuchtung VDE-geprüft
- überbreite Schrankeinlegeböden (160 und 200 cm) aus dreischichtig verleimter Span-Tischlerplatte
- Ganzmetallscharniere
- optisch unauffällige 2,5 mm Rasterlochbohrung bei Kleiderschränken
- Mittel- und Außenseiten der Kleiderschränke mit Spezial-Sockelverstellung
- **hülsta-SoftFlow**: Schubladen der Zwischenbauelemente sowie der Beimöbel auf Unterflurkugelführung mit gedämpftem Selbsteinzug
- **hülsta-SoftGlide**: Türen der Schiebetürenschränke mit luftgedämpftem Selbsteinzug in Öffnungs- und Schließrichtung
- **hülsta-MagicClose**: alle Holz-Drehtüren mit gedämpftem Türanschlag

Wichtige Hinweise: Generell sind Sie als Händler/Fachmonteur für die fachgerechte Wandbefestigung der Möbel verantwortlich. Daher sollte diese Wandbefestigung auch nur durch entsprechend geschulte Fachmonteure durchgeführt werden. Für nahezu alle Elemente wird seitens hülsta Material zur Wandbefestigung mitgeliefert, von dem Sie aus Sicherheits- und Konstruktionsgründen Gebrauch machen sollten. Das von hülsta mitgelieferte Befestigungsmaterial (Dübel, Schrauben) ist ausschließlich für die Befestigung von Bauteilen an Beton der Festigkeitsklasse C12/15 geeignet. Für andere Baustoffe (siehe separate Baustofftabelle im Kapitel Wandbeschaffenheit) bieten wir Ihnen ein Montage-Mörtelset als Bestelltype an. Beachten Sie bitte, dass auch dieses Montage-Mörtelset nur für die in der Baustofftabelle aufgeführten Baustoffe geeignet ist. Bei abweichender Beschaffenheit (z.B. Gipskarton- oder Leichtbauwände) ist eine andere, der Belastung angemessene Befestigung bauseits vorzunehmen. Bitte beachten Sie, dass bei unsachgemäßer Befestigung der Möbel an der Wand ein Risiko des Herabfallens bzw. Umkippens besteht – besonders bei Verwendung von bauseitig beschafften, alternativen Befestigungsmaterialien. Aufgrund oben genannter Sachverhalte ist die Wandbeschaffenheit vor Vertragsabschluss daher unbedingt abzufragen.

Übersicht Systemausführungen

Modell-Nr.	Ausführung
800	Hochglanz-grau
801	Hochglanz-reinweiß
820	Hochglanz-sand

Wichtige Hinweise:

Kleiderschränke:

Bei METIS plus Kleiderschränken besteht die Möglichkeit, Korpus und Front in unterschiedlichen Ausführungen zu bestellen. Geben Sie in diesem Fall die Modell-Nr. für Korpus, Front und Abdeckplatte separat an. Bitte deutlich im Auftrag angeben! Kleiderschränkaußenkorpus und Passepartout in Lack-grau (bei der Ausführung Hochglanz-grau), in Lack-reinweiß (bei der Ausführung Hochglanz-reinweiß) bzw. in Lack-sand (bei einer Ausführung Hochglanz-sand); Innenkorpus grundsätzlich in Lack-weiß.

Beimöbel:

Bei METIS plus Beimöbeln besteht die Möglichkeit, Korpus, Front und Abdeckplatte in unterschiedlichen Ausführungen zu bestellen. Geben Sie in diesem Fall die Modell-Nr. für Korpus, Front und Abdeckplatte separat an. Bitte deutlich im Auftrag angeben! Standardausführung der Abdeckplatte der Beimöbel: aus grau hinterlackiertem Glas (bei der Ausführung Hochglanz-grau), aus weiß hinterlackiertem Glas (bei der Ausführung Hochglanz-reinweiß), aus sand hinterlackiertem Glas (bei der Ausführung Hochglanz-sand) bzw. aus violett hinterlackiertem Glas (bei der Ausführung Hochglanz-violett); Innenkorpus grundsätzlich in Lack-weiß.

Betten:



Bettensystem wahlweise mit Kopfteil in Hochglanzausführung oder mit Polsterkopfteil, Bettumrandung wahlweise in Hochglanzausführung, in Holz Ausführung oder in Polsterausführung

hülsta-Bezugskollektion: siehe Typenliste „hülsta-Bezugskollektion“!

Griffausführungen

Dreh-/Falttürenschränke

Bei METIS plus Dreh- und Falttürenschränken können Sie zwischen den Griffvarianten aluminiumfarbig und Chrom-hochglänzend wählen (ohne Mehrpreis). Die gewünschte Griffausführung ist in der Bestellung unbedingt anzugeben. Falls im Auftrag keine Griffausführung angegeben ist, wird Griff 013 geliefert.

<p>Griff 013 Standardgriff, aluminiumfarbig</p>  <p>Griffhöhe: 114,9 cm</p>	<p>Griff 026 Chrom-hochglänzend</p>  <p>Griffhöhe: 114,9 cm</p>
---	---

Griffausführungen

Beimöbel und Zwischenbauelemente

Bei METIS plus Beimöbeln und Zwischenbauelementen können Sie zwischen den Griffvarianten aluminiumfarbig und Chrom-hochglänzend (Aufpreis) wählen. Die gewünschte Griffausführung ist in der Bestellung unbedingt anzugeben. Falls im Auftrag keine Griffausführung angegeben ist, werden werkseitig aluminiumfarbige Griffe geliefert.

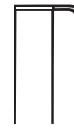
<p>Standardgriff, aluminiumfarbig</p> 	<p>Chrom-hochglänzend (Aufpreis)</p> 
--	---



Übersicht Akzentausführungen

Modell-Nr.	Kleiderschränke, Betten, (Hänge-) Mehrzweckkommoden und Winkelborde	Modell-Nr.	Konsolen, Kommoden und Winkelborde
832 833	Natureiche Kernussbaum	822	Hochglanz-violett
<p>Hinweis: Die Akzentausführungen Natureiche und Kernussbaum sind ausschließlich für ausgewählte Bauteile lieferbar. Diese sind besonders gekennzeichnet.</p>		<p>Hinweis: Bei Konsolen und Kommoden: Korpus und Front in Hochglanz-violett, Abdeckplatte aus violett hinterlackiertem Glas Bei Winkelborden: Rückwandpaneel in Hochglanz-violett</p>	

Kennzeichnungen an den Typenlistenzeichnungen / Montagehinweise für Hängeelemente

Der Großteil der Möbel hat zwei Wandbefestigungspunkte (= Anzahl an Trägerplatten), wenn diese als Hängeelemente eingeplant werden. Dieses wird nicht explizit in der Typenliste erwähnt. Bei einer abweichenden Anzahl an Wandbefestigungspunkten (= Trägerplatten) wird dieses an den Zeichnungen in der Typenliste mit Zahlen in schwarzen Feldern gekennzeichnet. Beachten Sie bitte hierzu unbedingt die Informationen und Hinweise im Kapitel „Wandbeschaffenheit“!

3
4

Auslieferungshinweise:

Der Großteil der Elemente wird standardmäßig **komplett verleimt** geliefert, der Korpus ist dementsprechend **nicht demontierbar**. Es gelten jedoch **Ausnahmen:**

Einige Korpusse werden komplett geliefert, können jedoch beim Endkunden **in Einzelteile demontiert werden**. Diese Typen sind in der Typenliste mit **1** gekennzeichnet.

Einige Korpusse werden aufgrund ihrer Abmessung **in Einzelteilen zerlegt** geliefert. Diese Typen sind in der Typenliste mit **2** gekennzeichnet.

Die Fronten mit der Ziffer **2** werden separat mitgeliefert und sind somit immer (de-)montierbar.

Vorzugskombinationen

Bitte auch die Matratzen und Federholzrahmen in der Typenliste „SCHLAFSYSTEME“ beachten!

Vorzugskombinationen bestehend aus Bettanlage (Bett und zwei Schubladenkonsolen) und einem Kleiderschrank.

Den Preis einer gesamten Vorzugskombination (Bettanlage und Kleiderschrank) entnehmen Sie den grau hinterlegten Feldern!

Bett: Bett mit Kopfteil und Umrandung in Hochglanzausführung auf Standardfüßen (aluminiumfarbig pulverbeschichtet)

Konsolen: Konsolen mit 2 Schubladen auf 3 cm hohen Sockelfüßen

Kleiderschrank: Kleiderschrank wahlweise mit Dreh- oder Falttüren
Höhenkürzungen der Dreh- und Falttürenschränke in Abständen von 1 cm ohne Mehrpreis.

Wichtiger Hinweis:

Bett und Konsolen in allen Fußvarianten möglich. Bett wahlweise auch in Liegehöhe 2 oder mit Polsterkopfteil, Bettumrandung wahlweise auch in Holzausführung oder in Polsterausführung möglich (gegen Aufpreis).

Siehe hierzu folgende Seiten!

Wichtig: Wählen Sie ein Bett mit Kopfteil und Umrandung in Hochglanzausführung (alle Bettenmaße möglich – bitte Typennummer angeben; siehe Seite 16), zwei Konsolen (Konsolen Typen 5052 und 5062 möglich – bitte Typennummer angeben; siehe Seite 19) sowie einen der unten aufgeführten Schränke aus.







Sonderanfertigungen bei Vorzugskombinationen sind möglich! **Preisstellung:** Vorzugskombination + 15% zzgl. aller gewünschten Sonderanfertigungen (siehe „Sonderanfertigungen“)!
Hinweis: Höhenkürzungen der Kleiderschränke sind weiterhin kostenlos!



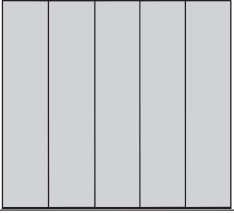

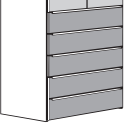
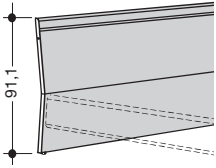
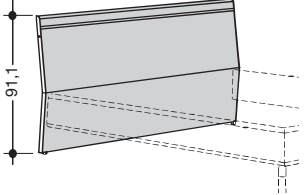
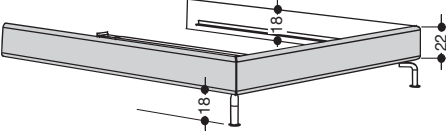
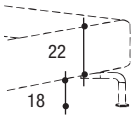
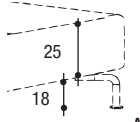
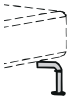
	mit Drehtüren	mit Falttüren	Aufpreis für Passepartout <small>Passepartout auch in Natureiche und Kernussbaum lieferbar!</small>	Aufpreis für LED- Aufbauleuchte <small>je Element: 1 Leuchte Hinweise zur Energieeffizienz- klasse: siehe Seite 7 unten!</small>
4-türiger Dreh- oder Falttürenschränk 202 cm breit 	A 8406 3'843,-	A 8407 3'843,-	301 666,-	0383 185,-
4-türiger Dreh- oder Falttürenschränk mit integriertem Zwischenbauelement 242 cm breit 	A8426 4'882,-	A8427 4'882,-	302 748,-	0385 277,-
5-türiger Dreh- oder Falttürenschränk (mittleres Element immer mit Drehtür, rechts angeschlagen) 252 cm breit 	A 8416 4'467,-	A 8417 4'467,-	303 725,-	0385 277,-
6-türiger Dreh- oder Falttürenschränk 302 cm breit 	A 8436 5'090,-	A 8437 5'090,-	304 768,-	0385 277,-
4-türiger Dreh- oder Falttürenschränk mit integriertem Zwischenbauelement 302 cm breit 	A8446 5'090,-	A8447 5'090,-	304 768,-	0385 277,-

Zusatzausstattung für Vorzugskombinationen / Aufpreise

METIS plus

<p>Zusatzausstattung für Kleiderschränke</p> 	<p>Aufpreis für Holzakzent in Natureiche bzw. Kernussbaum Jede Schranktür kann wahlweise mit einem Holzakzent ausgestattet werden, für den ein Aufpreis berechnet wird.</p>  <p>Aufpreis für Holzakzent pro Tür: 178,-</p>	<p>Aufpreis für Spiegel Jede Schranktür (Ausnahme: Türen mit Holzakzent) kann wahlweise mit einem Spiegel (senkrecht facetiert) ausgestattet werden, für den ein Aufpreis berechnet wird.</p>  <p>Aufpreis für Spiegel pro Tür: 92,-</p>	<p>Funkfernbedienung Aufpreis für Funkfernbedienung (Sender + Empfänger) Type 1601 = 62,- Aufpreis für weiteren Sender Type 1602 = 31,- Aufpreis für weiteren Empfänger Type 1603 = 31,-</p> <p>LED-Aufbauleuchte Aufpreis für jede weitere Leuchte Type 3690 = 92,-</p> <p>Diese Leuchten enthalten eingebaute LED-Lampen der Energieeffizienzklasse A++ bis A. Die Lampen können in der Leuchte nicht ausgetauscht werden. 12 V; 2,4 W</p>		
<p>Zwischenbauelementgriffe Standardausführung: aluminiumfarbig</p> 		<p>Aufpreis für Zwischenbauelementgriffe, Chrom-hochglänzend</p> <p>2110 164,-</p>			
<p>Zusatzausstattung für Betten</p> 	<p>Bettkopfteil Standardausführung: Hochglanz</p> 	<p>Wichtiger Hinweis: Kopfteil in Hochglanzausführung: Bettumrandung nicht in Möbelstoff- oder Lederbezug möglich Kopfteil in Stoffausführung: Bettumrandung nicht in Lederbezug möglich Kopfteil in Lederausführung: Bettumrandung nicht in Möbelstoffbezug möglich Kombinationsmöglichkeiten: siehe Bettenmatrix auf Seite 16-17!</p>			
		<p>Aufpreis für Polsterkopfteil mit Bezug in Preisgr. I</p>	<p>Aufpreis für Polsterkopfteil mit Bezug in Preisgr. II</p>	<p>Aufpreis für Polsterkopfteil mit Bezug in Preisgr. III</p>	
		<p>3020 696,-</p>	<p>3021 785,-</p>	<p>3022 1'762,-</p>	
<p>Bettkopfteil Standardausführung: rückseitig nicht bearbeitet</p> <p>Das Bett mit Polsterkopfteil kann wahlweise mit einem rückseitig bearbeiteten Kopfteil ausgestattet werden, für das ein Aufpreis berechnet wird. Somit kann das Bett frei in den Raum gestellt werden.</p>		<p>Aufpreis für rückseitig bearbeitetes Polsterkopfteil mit Bezug in Preisgr. I</p> <p>362,-</p>	<p>Aufpreis für rückseitig bearbeitetes Polsterkopfteil mit Bezug in Preisgr. II</p> <p>376,-</p>	<p>Aufpreis für rückseitig bearbeitetes Polsterkopfteil mit Bezug in Preisgr. III</p> <p>522,-</p>	
<p>Bettumrandung Standardausführung: Hochglanz</p> 		<p>Wichtiger Hinweis: Bettumrandung in Möbelstoffbezug: Kopfteil nicht in Hochglanz oder in Lederbezug möglich Bettumrandung in Lederbezug: Kopfteil nicht in Hochglanz oder in Möbelstoffbezug möglich Kombinationsmöglichkeiten: siehe Bettenmatrix auf Seite 16-17!</p>			
		<p>Bettumrandung in Holzausführung (Natureiche bzw. Kernussbaum)</p>	<p>Aufpreis für Bettumrandung mit Bezug in Preisgr. I</p>	<p>Aufpreis für Bettumrandung mit Bezug in Preisgr. II</p>	<p>Aufpreis für Bettumrandung mit Bezug in Preisgr. III</p>
		<p>ohne Mehrpreis</p>	<p>3023 217,-</p>	<p>3024 303,-</p>	<p>3025 765,-</p>
<p>Liegehöhen Standardausführung: Liegehöhe 1 (wie in Abbildung 1)</p>  <p>Abb. 1</p>  <p>Abb. 2</p>		<p>Liegehöhe 2 (wie in Abbildung 2; ausschließlich möglich bei Betten mit Bettumrandung in Hochglanz- oder Holzausführung)</p>			
		<p>3003 ohne Mehrpreis</p>			
<p>Bettfüße Standardausführung: aluminiumfarbig pulverbeschichtet (Füße wie in Abbildung 1)</p>  <p>Abb. 1</p>  <p>Abb. 2</p>		<p>Bettfüße in aluminiumfarbig pulverbeschichtet (Füße wie in Abbildung 2)</p>	<p>Aufpreis für Bettfüße in Chromhochglänzend (Füße wie in Abbildung 1)</p>	<p>Aufpreis für Bettfüße in Chromhochglänzend (Füße wie in Abbildung 2)</p>	
		<p>3000 ohne Mehrpreis</p>	<p>3001 73,-</p>	<p>3002 73,-</p>	

Zusatzausstattung für Vorzugskombinationen / Aufpreise

Zusatzausstattung für Konsolen 	Konsolenfüße Standardausführung: 3 cm hohe Sockelfüße (Füße wie in Abbildung 1)	Aufpreis für 10 cm hohe Konsolenfüße, aluminiumfarbig pulverbeschichtet (Aufpreis für beide Konsolen; Füße wie in Abbildung 2)	Aufpreis für 10 cm hohe Konsolenfüße, Chrom hochglänzend (Aufpreis für beide Konsolen; Füße wie in Abbildung 2)
	  Abb. 1 Abb. 2	2001 185,-	2002 302,-
	Konsolengriffe Standardausführung: aluminiumfarbig 	Aufpreis für Konsolengriffe, Chrom-hochglänzend (Aufpreis für beide Konsolen)	
	2150 91,-		

Dreh-, falt- und Schiebetürenschränke

Hinweise zur Planung von Dreh- und Falлтürenschränken nach der Endlosbauweise

Dreh- und Falлтürenschränke können endlos geplant und miteinander kombiniert werden. Infolge unterschiedlicher Elementbreiten lassen sich eine Fülle von Schrankbreiten erzielen. Dadurch kann die zur Verfügung stehende Stellfläche optimal genutzt werden. Für jede Schrankkombination gilt das erste Element von links als Grundelement, das beide Außenseiten beinhaltet. Es kann immer nur 1 Grundelement eingeplant werden. Bei Weiterbau mit Anbauelementen wird die rechte Außenseite vom Grundelement als Schrankabschluss eingesetzt. Bei eintürigen Drehtüren- sowie bei Falлтürenschränken kann zwischen linkem und rechtem Türanschlag gewählt werden. Die Grafiken auf der nächsten Seite sollen einen Ausschnitt aus dem Schranksortiment wiedergeben. Zur optischen Auflockerung bieten Zwischenbauelemente zusätzliche Gestaltungsalternativen.

Schiebetürenschränke werden in drei unterschiedlichen Breiten angeboten. Schiebetürfelder wahlweise mit Hochglanz- oder Spiegelfüllung oder mit Holzakzent in Natureiche bzw. Kernussbaum.

Standardmäßige Inneneinteilung je Element: 2 Einlegeböden, 1 Kleiderstange. Alle Innenflächen sind in Lack-weiß.

Maße

	ohne Passepartout *	mit Passepartout *	mit LED-Aufbauleuchte	mit Passepartout * und LED-Aufbauleuchte
Höhen	229,6 cm	232,5 cm	234,6 cm	237,5 cm
Tiefen	61,6 cm (Dreh- und Falлтüren) 67,7 cm (Schiebetüren)	61,6 cm (Dreh- und Falлтüren)	72,0 cm	72,0 cm
Breiten	siehe Seiten 8-14			

Höhenkürzungen der Dreh- und Falлтürenschränke in Abständen von 1,0 cm ohne Mehrpreis (bei Schiebetürenschränken gegen Aufpreis).

* Passepartout nicht möglich bei Schiebetürenschränken!

Drehtürenschränk

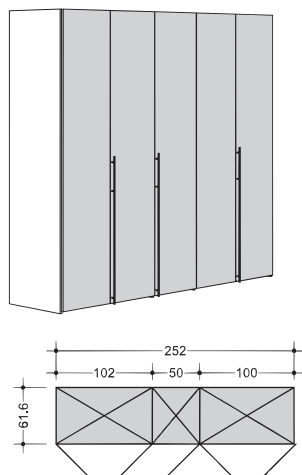

- Drehtürenschränke sind sowohl mit Falлтürenschränken als auch mit Zwischenbauelementen kombinierbar
- Spiegelfronten und Frontakzent in Holzausführung gegen Aufpreis
- Zwischenbauelemente zur optischen Auflockerung
- Elementaußenbreiten: 42, 52, 82, 102 cm (Grundelemente)
40, 50, 80, 100 cm (Anbauelemente)
80, 100 cm (Zwischenbauelemente)
- Elementinnenbreiten: 38, 48, 78, 98 cm
- Außentiefe: 61,6 cm
- Innentiefe: 56 cm
- Türöffnungswinkel: ca. 110°

Bitte beachten Sie bei der Ermittlung der Gesamtbreite bei Einsatz des Passepartouts rechts und links je 1,7 cm Überstand!

Falлтürenschränk mit Zwischenbauelement

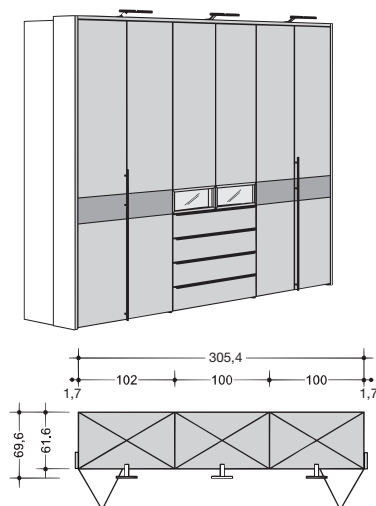

- Falлтürenschränke sind sowohl mit Drehtürenschränken als auch mit Zwischenbauelementen kombinierbar
- überbreite Panorama-Elemente in 160/162 und 200/202 cm Breite, ohne Mittelwand
- Spiegelfronten und Frontakzent in Holzausführung gegen Aufpreis
- Zwischenbauelemente zur optischen Auflockerung
- Elementaußenbreiten: 82, 102, 162, 202 cm (Grundelemente)
80, 100, 160, 200 cm (Anbauelemente)
- Elementinnenbreiten: 78, 98, 158, 198 cm
- Außentiefe: 61,6 cm
- Innentiefe: 56 cm

Bitte beachten Sie bei der Ermittlung der Gesamtbreite bei Einsatz des Passepartouts rechts und links je 1,7 cm Überstand!

Schiebetürenschränk

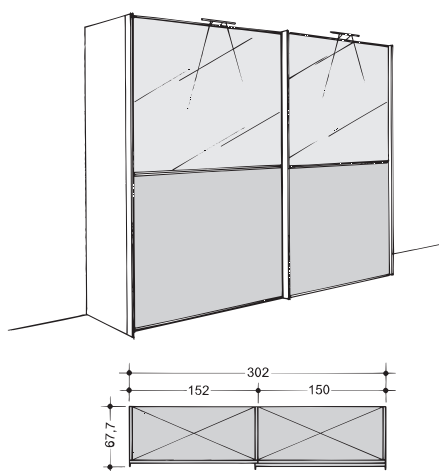

- Fronten: Hochglanztüren, Spiegeltüren oder Türen mit Frontakzent in Holzausführung
- Schrankaußenbreiten: 242, 272, 302 cm
- Elementinnenbreiten: 118, 133, 148 cm
- Außentiefe: 67,7 cm (mit Griff)
- Innentiefe: 56 cm

Beleuchtung

Alle Dreh-, Fall- und Schiebetürenschränke sind wahlweise mit LED-Aufbauleuchte lieferbar. Die LED-Aufbauleuchte wird über jedem Element - ob 1-türig oder 2-türig -, 12 V; 2,4 W (Ausnahme Panorama-Element und Schiebetürenschränke: zwei LED-Aufbauleuchten) eingepflanzt. Auf Wunsch kann mittig über jeder Tür eine LED-Aufbauleuchte eingepflanzt werden. Es besteht ebenso die Möglichkeit, einzelne Leuchten gegen Minderpreis abzuziehen.

In jedem Fall ist grundsätzlich eine Grundrisskizze zu erstellen.

Die Schaltung der Beleuchtung erfolgt standardmäßig durch einen außenliegenden Fußschalter. Als Alternative ist aber auch eine Funkfernbedienung möglich, für die ein Aufpreis berechnet wird. Die Funkfernbedienung beinhaltet einen Sender und einen Empfänger, mit dem sich die gesamte LED-Beleuchtung ein- und ausschalten lässt. Weitere Sender sind gegen Aufpreis möglich. Bei Einsatz der Funkfernbedienung entfällt der Fußschalter.

Achtung: Bei Einplanung des Passepartouts mit LED-Aufbauleuchte ist zu beachten, dass der Abstand zur Decke mindestens 2,0 cm betragen muss.

Funkfernbedienung

Aufpreis für Funkfernbedienung

(Sender + Empfänger) Type

1601 = 62,-

Aufpreis für weiteren Sender Type

1602 = 31,-

Aufpreis für weiteren Empfänger Type

1603 = 31,-

LED-Aufbauleuchte

Aufpreis für jede weitere Leuchte Type





3690 = 92,-

Diese Leuchten enthalten eingebaute LED-Lampen der Energieeffizienzklasse A++ bis A. Die Lampen können in der Leuchte nicht ausgetauscht werden. 12 V; 2,4 W

Drehtürenschränke



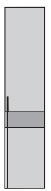

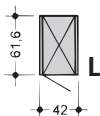
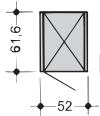
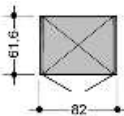
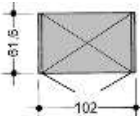
Bitte beachten Sie bei jeder Planung je 2,0 cm Montageluft zur Decke und zur Seite!

Dreh- und Falttürenschränke können frei miteinander kombiniert werden. Innenausstattung je Element: 2 Einlegeböden, 1 Kleiderstange. Höhenkürzungen in Abständen von 1,0 cm ohne Mehrpreis. Breitenkürzungen sind nicht möglich. Bitte alle Ausführungen deutlich im Auftrag angeben!

Grundelemente mit 2 Außenseiten (je 2 cm stark) Für jede Schrankkombination gilt das erste Element von links als Grundelement, das beide Außenseiten beinhaltet. Es kann immer nur 1 Grundelement eingeplant werden. Bei Weiterbau mit Anbauelementen gilt die rechte Außenseite als Schrankabschluss.		Aufpreis für Passepartout Passepartout auch in Natureiche und Kernussbaum lieferbar! 	Aufpreis für LED-Aufbauleuchte je Element: 1 Leuchte  Hinweise zur Energieeffizienzklasse: siehe Seite 7 unten!	Aufpreis für Holzakzent in Natureiche bzw. Kernussbaum Jede Schranktür kann wahlweise mit einem Holzakzent ausgestattet werden, für den ein Aufpreis berechnet wird. 	Aufpreis für Spiegel Jede Schranktür (Ausnahme: Türen mit Holzakzent) kann wahlweise mit einem Spiegel (senkrecht facettiert) ausgestattet werden, für den ein Aufpreis berechnet wird. 
Element 1-türig, links oder rechts, 42 cm breit 	A 02011 L A 02012 R 1'072,-	341 511,-	380 92,-		
Element 1-türig, links oder rechts, 52 cm breit 	A 2011 L A 2012 R 1'108,-	342 519,-	380 92,-	Bitte in Frontskizze genau kennzeichnen bzw. im Auftrag angeben (von links), welche Drehtüren mit Holzakzent ausgestattet werden sollen.	Bitte in Frontskizze genau kennzeichnen bzw. im Auftrag angeben (von links), welche Drehtüren mit Spiegel ausgestattet werden sollen.
Element 2-türig, 82 cm breit 	A 0202 1'454,-	343 557,-	380 92,-	Aufpreis für Holzakzent pro Drehtür: 178,-	Aufpreis für Spiegel pro Drehtür: 92,-
Element 2-türig, 102 cm breit 	A 202 1'517,-	344 565,-	380 92,-	Bitte beachten Sie ebenso die funktionale und hochwertige Schränkinnenausstattung in der Typenliste „Schränkinnenausstattung“ sowie Sonderartikel und mögliche Sonderanfertigungen .	

Drehtüren-Eckschrank 45°

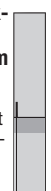
Der Türanschlag von eventuell eingeplanten 1-türigen Schrankelementen, die direkt neben den Drehtüren-Eckschrank 45° eingeplant werden, muss sich an der Seite zum Drehtüren-Eckschrank hin befinden!

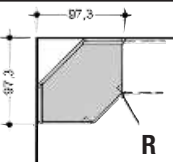
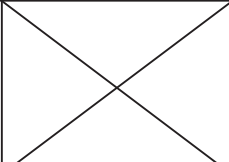
Grundelemente mit 2 Außenseiten (je 2 cm stark) Innenausstattung: 1 Einlegeboden ohne Kleiderstange 1 Einlegeboden mit Kleiderstange Für die Fertigung benötigen wir die Angabe der Montagefolge von links nach rechts.		Aufpreis für Passepartout Passepartout auch in Natureiche und Kernussbaum lieferbar! 	Aufpreis für LED-Aufbauleuchte je Element: 1 Leuchte Hinweise zur Energieeffizienzklasse: siehe Seite 7 unten!	Aufpreis für Holzakzent in Natureiche bzw. Kernussbaum Jede Schranktür kann wahlweise mit einem Holzakzent ausgestattet werden, für den ein Aufpreis berechnet wird. 	Aufpreis für Spiegel Jede Schranktür (Ausnahme: Türen mit Holzakzent) kann wahlweise mit einem Spiegel (senkrecht facettiert) ausgestattet werden, für den ein Aufpreis berechnet wird. 
	A 22191 L A 22192 R 2'218,-		380 92,-	Aufpreis für Holzakzent pro Drehtür: 178,-	Aufpreis für Spiegel pro Drehtür: 92,-

Zusatzausstattung für Beleuchtung

Beachten Sie hierzu die Informationen auf Seite 7!

Funkfernbedienung Aufpreis für Funkfernbedienung (Sender + Empfänger) Type Aufpreis für weiteren Sender Type Aufpreis für weiteren Empfänger Type	LED-Aufbauleuchte Aufpreis für jede weitere Leuchte Type Diese Leuchten enthalten eingebaute LED-Lampen der Energieeffizienzklasse A++ bis A. Die Lampen können in der Leuchte nicht ausgetauscht werden. 12 V; 2,4 W 
1601 = 62,- 1602 = 31,- 1603 = 31,-	3690 = 92,-

Drehtürenschränke

Bitte Griffausführung angeben!

METIS plus

Höhe: 229,6 cm (Höhen mit Passepartout und/oder LED-Aufbauleuchte: siehe Tabelle Seite 6)
 Breite: siehe Tabelle (Breiten mit Passepartout: + 1,7 cm je Seite)
 Tiefe: 61,6 cm (Tiefen mit Passepartout und/oder LED-Aufbauleuchte: siehe Tabelle Seite 6)

Anbauelemente mit 1 Mittelseite (2 cm stark)		Aufpreis für Passepartout	Aufpreis für LED-Aufbauleuchte je Element: 1 Leuchte	Aufpreis für Holzakzent in Natureiche bzw. Kernuss- baum	Aufpreis für Spiegel
Element 1-türig, links oder rechts, 40 cm breit		Passepartout auch in Natureiche und Kernussbaum lieferbar!		Jede Schranktür kann wahlweise mit einem Holzakzent ausgestattet werden, für den ein Aufpreis berechnet wird.	Jede Schranktür (Ausnahme: Türen mit Holzakzent) kann wahlweise mit einem Spiegel (senkrecht facettiert) ausgestattet werden, für den ein Aufpreis berechnet wird.
	A 00011 L A 00012 R	346	382		
	812,-	54,-	92,-		
Element 1-türig, links oder rechts, 50 cm breit					
	A 0011 L A 0012 R	347	382		
	837,-	58,-	92,-	Bitte in Frontskizze genau kennzeichnen bzw. im Auftrag angeben (von links), welche Drehtüren mit Holzakzent ausgestattet werden sollen.	Bitte in Frontskizze genau kennzeichnen bzw. im Auftrag angeben (von links), welche Drehtüren mit Spiegel ausgestattet werden sollen.
Element 2-türig, 80 cm breit					
	A 0002	348	382		
	1'201,-	96,-	92,-	Aufpreis für Holzakzent pro Drehtür:	Aufpreis für Spiegel pro Drehtür:
				178,-	92,-
Element 2-türig, 100 cm breit					
	A 002	349	382	Bitte beachten Sie ebenso die funktionale und hochwertige Schränkinnenausstattung in der Typenliste „Schränkinnenausstattung“ sowie Sonderartikel und mögliche Sonderanfertigungen .	
	1'310,-	101,-	92,-		

Drehtüren-Eckschrank 45°

Der Türanschlag von eventuell eingeplanten 1-türigen Schrankelementen, die direkt neben den Drehtüren-Eckschrank 45° eingeplant werden, muss sich an der Seite zum Drehtüren-Eckschrank hin befinden!

Anbauelemente mit 1 Mittelseite (2 cm stark) Innenausstattung: 1 Einlegeboden ohne Kleiderstange 1 Einlegeboden mit Kleiderstange Für die Fertigung benötigen wir die Angabe der Montagefolge von links nach rechts.		Aufpreis für Passepartout	Aufpreis für LED-Aufbauleuchte je Element: 1 Leuchte	Aufpreis für Holzakzent in Natureiche bzw. Kernussbaum	Aufpreis für Spiegel
		Passepartout auch in Natureiche und Kernussbaum lieferbar!		Jede Schranktür kann wahlweise mit einem Holzakzent ausgestattet werden, für den ein Aufpreis berechnet wird.	Jede Schranktür (Ausnahme: Türen mit Holzakzent) kann wahlweise mit einem Spiegel (senkrecht facettiert) ausgestattet werden, für den ein Aufpreis berechnet wird.
	A 20191 L A 20192 R	366	382		
	1'984,-	58,-	92,-	Aufpreis für Holzakzent pro Drehtür:	Aufpreis für Spiegel pro Drehtür:
				178,-	92,-

Zusatzausstattung für Beleuchtung





Beachten Sie hierzu die Informationen auf Seite 7!

Funkfernbedienung	LED-Aufbauleuchte
Aufpreis für Funkfernbedienung (Sender + Empfänger) Type	Aufpreis für jede weitere Leuchte Type
1601 = 62,-	3690 = 92,-
Aufpreis für weiteren Sender Type	Diese Leuchten enthalten eingebaute LED-Lampen der Energieeffizienzklasse A++ bis A. Die Lampen können in der Leuchte nicht ausgetauscht werden. 12 V; 2,4 W
Aufpreis für weiteren Empfänger Type	
1602 = 31,-	
1603 = 31,-	

Falttürenschränke

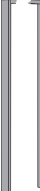
Bitte beachten Sie bei jeder Planung je 2,0 cm Montageluft zur Decke und zur Seite!

Dreh- und Falttürenschränke können frei miteinander kombiniert werden. Innenausstattung je Element: 2 Einlegeböden, 1 Kleiderstange.
 Höhenkürzungen in Abständen von 1,0 cm ohne Mehrpreis. Breitenkürzungen sind nicht möglich.
 Bitte alle Ausführungen deutlich im Auftrag angeben!

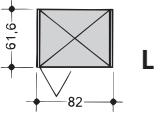
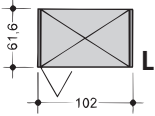
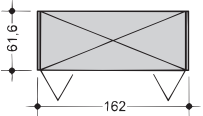
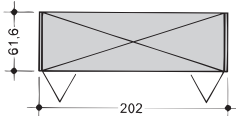



Grundelemente mit 2 Außenseiten (je 2 cm stark) Für jede Schrankkombination gilt das erste Element von links als Grundelement, das beide Außenseiten beinhaltet. Es kann immer nur 1 Grundelement eingeplant werden. Bei Weiterbau mit Anbauelementen gilt die rechte Außenseite als Schrankabschluss.		Aufpreis für Passepartout Passepartout auch in Natureiche und Kernussbaum lieferbar! 	Aufpreis für LED-Aufbauleuchte je Element: 1 Leuchte  Hinweise zur Energieeffizienzklasse: siehe Seite 7 unten!	Aufpreis für Holzakzent in Natureiche bzw. Kernussbaum Jede Schranktür kann wahlweise mit einem Holzakzent ausgestattet werden, für den ein Aufpreis berechnet wird. 	Aufpreis für Spiegel Jede Schranktür (Ausnahme: Türen mit Holzakzent) kann wahlweise mit einem Spiegel (senkrecht facettiert) ausgestattet werden, für den ein Aufpreis berechnet wird. 
Element 2-türig, links oder rechts, 82 cm breit 	A 2221 L A 2222 R 1'454,-	350 557,-	380 92,-		
Element 2-türig, links oder rechts, 102 cm breit 	A 2321 L A 2322 R 1'517,-	351 565,-	380 92,-	Bitte in Frontskizze genau kennzeichnen bzw. im Auftrag angeben (von links), welche Falttüren-Flügel mit Holzakzent ausgestattet werden sollen.	Bitte in Frontskizze genau kennzeichnen bzw. im Auftrag angeben (von links), welche Falttüren-Flügel mit Spiegel ausgestattet werden sollen.
Panorama-Element 4-türig, 162 cm breit - ohne Mittelwand 	A 2420 2'632,-	352 649,-	2 Leuchten 381 185,-	178,-	92,-
Panorama-Element 4-türig, 202 cm breit - ohne Mittelwand 	A 2520 2'861,-	353 669,-	2 Leuchten 381 185,-	Bitte beachten Sie ebenso die funktionale und hochwertige Schrankinnenausstattung in der Typenliste „Schrankinnenausstattung“ sowie Sonderartikel und mögliche Sonderanfertigungen .	

Zusatzausstattung für Beleuchtung

Beachten Sie hierzu die Informationen auf Seite 7!

Funkfernbedienung Aufpreis für Funkfernbedienung (Sender + Empfänger) Type Aufpreis für weiteren Sender Type Aufpreis für weiteren Empfänger Type	LED-Aufbauleuchte Aufpreis für jede weitere Leuchte Type Diese Leuchten enthalten eingebaute LED-Lampen der Energieeffizienzklasse A++ bis A. Die Lampen können in der Leuchte nicht ausgetauscht werden. 12 V; 2,4 W 
1601 = 62,- 1602 = 31,- 1603 = 31,-	3690 = 92,-

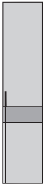
Höhe: 229,6 cm (Höhen mit Passepartout und/oder LED-Aufbauleuchte: siehe Tabelle Seite 6)
 Breite: siehe Tabelle (Breiten mit Passepartout: + 1,7 cm je Seite)
 Tiefe: 61,6 cm (Tiefen mit Passepartout und/oder LED-Aufbauleuchte: siehe Tabelle Seite 6)

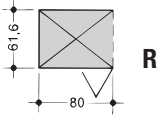
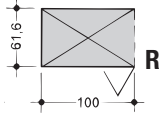
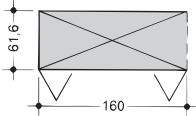
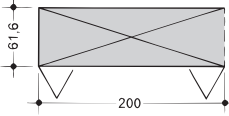
Anbauelemente mit 1 Mittelseite (2 cm stark)		Aufpreis für Passepartout Passepartout auch in Natureiche und Kernussbaum lieferbar! 	Aufpreis für LED-Aufbauleuchte je Element: 1 Leuchte 	Aufpreis für Holzakzent in Natureiche bzw. Kernussbaum Jede Schranktür kann wahlweise mit einem Holzakzent ausgestattet werden, für den ein Aufpreis berechnet wird. 	Aufpreis für Spiegel Jede Schranktür (Ausnahme: Türen mit Holzakzent) kann wahlweise mit einem Spiegel (senkrecht facettiert) ausgestattet werden, für den ein Aufpreis berechnet wird. 
Element 2-türig, links oder rechts, 80 cm breit 	A 0221 L A 0222 R 1'201,-	355 96,-	382 92,-		
Element 2-türig, links oder rechts, 100 cm breit 	A 0321 L A 0322 R 1'310,-	356 101,-	382 92,-	Bitte in Frontskizze genau kennzeichnen bzw. im Auftrag angeben (von links), welche Falttüren-Flügel mit Holzakzent ausgestattet werden sollen.	Bitte in Frontskizze genau kennzeichnen bzw. im Auftrag angeben (von links), welche Falttüren-Flügel mit Spiegel ausgestattet werden sollen.
Panorama-Element 4-türig, 160 cm breit - ohne Mittelwand 	A 0420 2'350,-	357 192,-	2 Leuchten 384 185,-	178,-	92,-
Panorama-Element 4-türig, 200 cm breit - ohne Mittelwand 	A 0520 2'489,-	358 202,-	2 Leuchten 384 185,-	Bitte beachten Sie ebenso die funktionale und hochwertige Schränkinnenausstattung in der Typenliste „Schränkinnenausstattung“ sowie Sonderartikel und mögliche Sonderanfertigungen .	

Zusatzausstattung für Beleuchtung



Beachten Sie hierzu die Informationen auf Seite 7!

Funkfernbedienung Aufpreis für Funkfernbedienung (Sender + Empfänger) Type Aufpreis für weiteren Sender Type Aufpreis für weiteren Empfänger Type	LED-Aufbauleuchte Aufpreis für jede weitere Leuchte Type Diese Leuchten enthalten eingebaute LED-Lampen der Energieeffizienzklasse A++ bis A. Die Lampen können in der Leuchte nicht ausgetauscht werden. 12 V; 2,4 W 
1601 = 62,- 1602 = 31,- 1603 = 31,-	3690 = 92,-

Zwischenbauelemente

Bitte beachten Sie bei jeder Planung je 2,0 cm Montageluft zur Decke und zur Seite!

Bitte Griffausführung angeben!

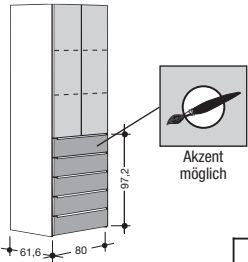
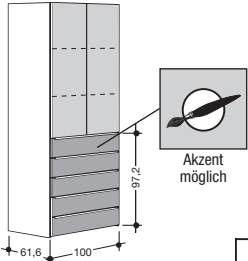
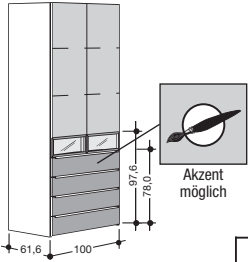
<p>Höhe: 229,6 cm (Höhen mit Passepartout und/oder LED-Aufbauleuchte: siehe Tabelle Seite 6) Breite: siehe Tabelle (Breiten mit Passepartout: + 1,7 cm je Seite) Tiefe: 61,6 cm (Tiefen mit Passepartout und/oder LED-Aufbauleuchte: siehe Tabelle Seite 6)</p> <p>Zwischenbauelemente auch als Grund- und Abschlußelement bzw. freistehend auf Anfrage möglich. Es können dabei auch 2 Zwischenbauelemente nebeneinander eingeplant werden. Höhenkürzungen (erfolgen bei oberen Türen) sind bis auf eine Gesamthöhe von 201 cm möglich. Wird für einzelne/alle Schubladen eine andere Hochglanzausführung als bei den oberen Türen gewünscht, so ist dieses im Auftrag zu vermerken (ohne Mehrpreis). Breitenkürzungen sind nicht möglich.</p> <p>Schubkastenzargen und -korpus grundsätzlich in grau. Schubladenfronten auch in Holzausführung lieferbar. Schubladenfronten nicht in Hochglanz-violett lieferbar.</p> <p>Standardausführung der Griffe aluminiumfarbig; alternativ können die Griffe gegen Aufpreis auch in Chrom hochglänzend bestellt werden.</p>		<p>Aufpreis für Passepartout</p> <p>Passepartout auch in Natureiche und Kernnussbaum lieferbar!</p> 	<p>Aufpreis für LED-Aufbauleuchte je Element: 1 Leuchte</p>  <p>Hinweise zur Energieeffizienzklasse: siehe Seite 7 unten!</p>				
<p>1 Zwischenbauelement 1 mit Türen und Schubladen 80 cm breit</p>  <p>Oben: 2 Türen mit hülsta-Push-to-open (mit 2 Holz-Einlegeböden; Innenbreite: 78,0 cm; Innentiefe: 56,5 cm) Unten: 5 Schubladen (Innentiefe 48,7 cm)</p> <p>Akzent möglich</p>	<table border="1"> <tr> <td>Aufpreis für Griffe der Schubladen in Chrom hochglänzend</td> <td>2110</td> </tr> <tr> <td></td> <td>164,-</td> </tr> </table>	Aufpreis für Griffe der Schubladen in Chrom hochglänzend	2110		164,-	<p>A 0700</p> <p>348</p> <p>2'007,-</p> <p>96,-</p>	<p>382</p> <p>92,-</p>
Aufpreis für Griffe der Schubladen in Chrom hochglänzend	2110						
	164,-						
<p>2 Zwischenbauelement 2 mit Türen und Schubladen 100 cm breit</p>  <p>Oben: 2 Türen mit hülsta-Push-to-open (mit 2 Holz-Einlegeböden; Innenbreite: 98,0 cm; Innentiefe: 56,5 cm) Unten: 5 Schubladen (Innentiefe 48,7 cm)</p> <p>Akzent möglich</p>	<table border="1"> <tr> <td>Aufpreis für Griffe der Schubladen in Chrom hochglänzend</td> <td>2110</td> </tr> <tr> <td></td> <td>164,-</td> </tr> </table>	Aufpreis für Griffe der Schubladen in Chrom hochglänzend	2110		164,-	<p>A 0710</p> <p>349</p> <p>2'130,-</p> <p>101,-</p>	<p>382</p> <p>92,-</p>
Aufpreis für Griffe der Schubladen in Chrom hochglänzend	2110						
	164,-						
<p>3 Zwischenbauelement 3 mit Türen, beleuchtetem Vitrinenfach und Schubladen 100 cm breit</p>  <p>Oben: 2 Türen mit hülsta-Push-to-open (mit 2 Holz-Einlegeböden; Innenbreite: 98,0 cm; Innentiefe: 56,5 cm) Mitte: Vitrinenfach, grundsätzlich in Natureiche oder Kernnussbaum, mit LED-Beleuchtung; inkl. Tretschalter, Funkfernbedienung möglich gegen Mehrpreis, siehe Seite 7); Innenhöhe: 19,2 cm; Innenbreite: 45,5 cm; Innentiefe: 12:42:12 cm Unten: 4 Schubladen (Innentiefe 48,7 cm)</p> <p>Akzent möglich</p> <p>Diese Leuchte enthält eingebaute LED-Lampen der Energieeffizienzklasse A++ bis A. Die Lampen können in der Leuchte nicht ausgetauscht werden. 12 V; 3,9 W</p>	<table border="1"> <tr> <td>Aufpreis für Griffe der Schubladen in Chrom hochglänzend</td> <td>2120</td> </tr> <tr> <td></td> <td>132,-</td> </tr> </table>	Aufpreis für Griffe der Schubladen in Chrom hochglänzend	2120		132,-	<p>A 0210</p> <p>349</p> <p>3'282,-</p> <p>101,-</p>	<p>382</p> <p>92,-</p>
Aufpreis für Griffe der Schubladen in Chrom hochglänzend	2120						
	132,-						

TV-Innenausstattung A für Zwischenbauelemente 1 und 2

Nicht in Zwischenbauelement 3 einplanbar!

TV-Fach inkl. Kabeldurchlass im TV-Paneel (nutzbare Innenmaße: 67,0 cm hoch, 71,0 (bzw. 91,0) cm breit, 35,5 cm tief; max. Belastung: 60 kg); darunter 2 offene Fächer für elektronische Geräte (nutzbare Innenmaße pro Fach: 10,0 cm hoch, 35,0 (bzw. 43,0) cm breit, 47,0 cm tief)

Bitte beachten:

- Bei Einsatz der TV-Innenausstattung werden die Türen des Zwischenbauelements werksseitig mit 165° Scharnieren ausgestattet.
- Die 2 Einlegeböden, die sich standardmäßig im Zwischenbauelement hinter den Türen befinden, entfallen und wurden bereits preislich in Abzug gebracht.
- Aufgrund der 165° Scharniere des Zwischenbauelements inkl. TV-Innenausstattung muss sich der Türanschlag von eventuell eingeplanten 1-türigen Schrankelementen, die direkt neben das Zwischenbauelement eingeplant werden, an der Seite zum Zwischenbauelement hin befinden!

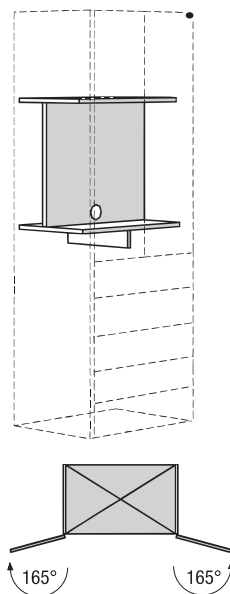

Achten Sie bitte auf die vom Elektrohersteller angegebenen Anforderungen zu Freiräumen (Wärmestau)!

Aufpreis für TV-Innenausstattung A

für 80 cm breites Zwischenbauelement	79601 286,-
für 100 cm breites Zwischenbauelement	79611 318,-

TV-Innenausstattung B für Zwischenbauelemente 1 und 2

Nicht in Zwischenbauelement 3 einplanbar!

TV-Fach inkl. Kabeldurchlass im TV-Paneel (nutzbare Innenmaße: 67,0 cm hoch, 71,0 (bzw. 91,0) cm breit, 35,5 cm tief; max. Belastung: 60 kg) und mit Flachbildschirmhalter, optimal einstellbar; darunter 2 offene Fächer für elektronische Geräte (nutzbare Innenmaße pro Fach: 10,0 cm hoch, 35,0 (bzw. 43,0) cm breit, 47,0 cm tief)

Der Flachbildschirmhalter kann 3-dimensional verstellbar werden. Er ist geeignet für Flachbildschirme mit einer Bildschirmdiagonale von 102-216 cm (40"-85"); bitte die Nutzmaße des TV-Faches beachten; siehe oben); max. Belastung: 45 kg. Unter www.vivanco.de können Sie prüfen, ob Ihr Flachbildschirm an diesem Flachbildschirmhalter montiert werden kann. Geben Sie die Bezeichnung WTL6 ein. Nach wenigen Schritten ist ersichtlich, ob Ihr Flachbildschirm mit dem Flachbildschirmhalter kompatibel ist. Geeignet für Curved TV's. Flachbildschirmhalter einsetzbar für VESA-Norm: min.: 200 x 200 mm, max.: 600 x 400 mm

Bitte beachten:

- Bei Einsatz der TV-Innenausstattung werden die Türen des Zwischenbauelements werksseitig mit 165° Scharnieren ausgestattet.
- Die 2 Einlegeböden, die sich standardmäßig im Zwischenbauelement hinter den Türen befinden, entfallen und wurden bereits preislich in Abzug gebracht.
- Aufgrund der 165° Scharniere des Zwischenbauelements inkl. TV-Innenausstattung muss sich der Türanschlag von eventuell eingeplanten 1-türigen Schrankelementen, die direkt neben das Zwischenbauelement eingeplant werden, an der Seite zum Zwischenbauelement hin befinden!

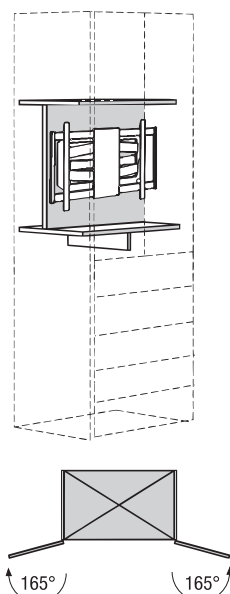

Achten Sie bitte auf die vom Elektrohersteller angegebenen Anforderungen zu Freiräumen (Wärmestau)!

Aufpreis für TV-Innenausstattung B

für 80 cm breites Zwischenbauelement	79602 513,-
für 100 cm breites Zwischenbauelement	79612 545,-

Schiebetürenschränke

Bitte beachten Sie bei jeder Planung 4,0 cm Montageluft zwischen Schrankkorpus und Decke sowie 2,0 cm zur Seite!

Höhe: 229,6 cm (Höhe mit LED-Aufbauleuchte: 234,6 cm)
 Breite: s. Tabelle
 Tiefe (mit Griff): 67,7 cm (Tiefe mit LED-Aufbauleuchte: 72,0 cm)
 Innentiefe: 56 cm

Innenausstattung je Element: 2 Einlegeböden, 1 Kleiderstange.
 Schiebetürenschränke grundsätzlich mit aluminiumfarbigen Griffprofilen.

Passepartout nicht möglich!

Anstelle der Hochglanzfronten können die einzelnen Felder des Schiebetürenschranks auch mit einer Spiegelfüllung oder einem Holzakzent in Natureiche oder Kernussbaum bestellt werden.
 Bitte geben Sie daher in Ihrer Bestellung genau an, welche Schiebetürfelder Sie in welcher Ausführung wünschen!

Bitte beachten Sie ebenso die funktionale und hochwertige **Schrankinnenausstattung** in der Typenliste „Schrankinnenausstattung“ sowie Sonderartikel und mögliche **Sonderanfertigungen**.

Aufpreis für LED-Aufbauleuchte

2 Leuchten



Hinweise zur Energieeffizienzklasse: siehe Seite 7 unten!

Minderpreise für Beleuchtung und Aufpreise für Funkfernbedienung siehe Seite 7.

Schiebetüren mit Holzakzent in Natureiche bzw. Kernussbaum

Jedes Schiebetürfeld kann wahlweise mit einem Holzakzent ausgestattet werden (ohne Aufpreis).

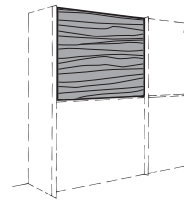

Aufpreis für Schiebetüren mit Spiegelfüllung

Jedes Schiebetürfeld kann wahlweise mit Spiegelfüllung ausgestattet werden, für die ein Aufpreis berechnet wird.

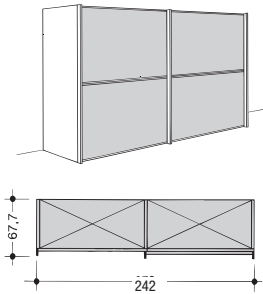
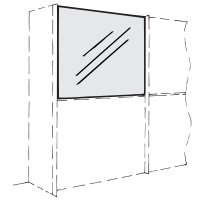

Innenbreite: 2 x 118 cm

A 2421

4'541,-

383

185,-

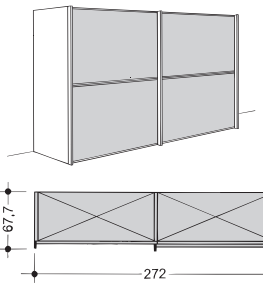

Innenbreite: 2 x 133 cm

A 2721

4'727,-

383

185,-

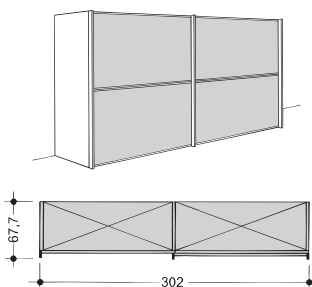

Innenbreite: 2 x 148 cm

A 3021

4'850,-

383

185,-

Bitte in Frontskizze genau kennzeichnen bzw. im Auftrag angeben (von links), welche Schiebetürfelder mit einem Holzakzent in Natureiche bzw. Kernussbaum ausgestattet werden sollen.

ohne Aufpreis

Bitte in Frontskizze genau kennzeichnen bzw. im Auftrag angeben (von links), welche Schiebetürfelder mit Spiegelfüllung ausgestattet werden sollen.

Aufpreis pro Schiebetürfeld:

92,-

Elektrisches Öffnungssystem für Schiebetürenschränke

Die Schiebetürenschränke können wahlweise auch mit einem elektrischen Öffnungssystem ausgestattet werden. Durch leichtes Anziehen der Schiebetür öffnet bzw. schließt sich diese automatisch. Geöffnete Schiebetüren schließen sich automatisch nach ca. 2 Minuten.

Das elektrische Öffnungssystem ist nicht möglich, wenn ein Schiebetürenschränk spiegelbildlich gewünscht wird.

Bitte beachten Sie bei jeder Planung **10,0 cm Montageluft** zwischen Schrankkorpus und Decke, wenn das elektrische Öffnungssystem für Schiebetürenschränke eingeplant wird!

Sondermaße bei Schiebetürenschränken mit elektrischem Öffnungssystem:

Höhenkürzungen sind bis max. 180 cm Höhe möglich. Aus optischen Gründen empfehlen wir zudem, den Schrank nicht unter Augenhöhe in der Höhe zu kürzen.

Breitenkürzungen sind generell nicht möglich.

Tiefenkürzungen sind um max. 18 cm möglich.

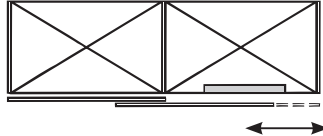

Elektrisches Öffnungssystem
für 2-türige Schiebetürenschränke

3040

560,-

Bettensystem

Bitte auch die Matratzen und Federholzrahmen in der Typenliste „SCHLAFSYSTEME“ beachten!

Bettensystem wahlweise mit Kopfteil in Hochglanzausführung oder mit Polsterkopfteil, Bettumrandung wahlweise in Hochglanzausführung, in Holzausführung oder in Polsterausführung

- Betten inkl. Auflageleisten für Federholzrahmen und Matratzen
- In der Höhe um 3,2 cm nach unten und oben verstellbar
 - Nutzbare Bettinnenhöhe: max. 18,0 bzw. 21,0 cm

Bitte alle Ausführungen deutlich im Auftrag angeben!

Hinweis:

Das Bettensystem ist wahlweise in zwei verschiedenen Liegehöhen, mit alternativen Füßen und/oder weiterem Zubehör lieferbar, siehe Seite 18. Bitte deutlich im Auftrag angeben!

Bettumrandung in Hochglanzausführung

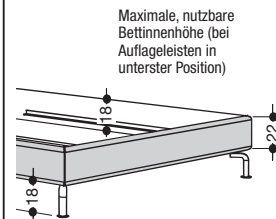

* Hinweis zu den Außenmaßen:

Außenlänge bei Betten mit Bettumrandung in Hochglanz und Holz = Innenlänge + 31,6 cm
(Beispiel: Innenmaß 200 cm => Außenmaß 231,6 cm);
Außenlänge bei Betten mit Bettumrandung in Möbelstoff- oder Lederbezug = Innenlänge + 35,3 cm
(Beispiel: Innenmaß 200 cm => Außenmaß 235,3 cm)

Kopfteil in Hochglanzausführung

Kopfteil mit eingelassener, aluminiumfarbiger Funktionsleiste

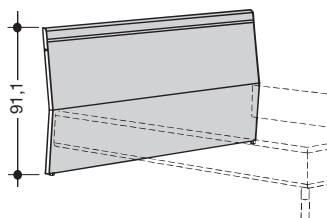

Innenmaße	Außenmaße*	Typen-Nr.	
140 x 200	152 x 213	6251	2'041,-
160 x 200	172 x 213	6261	2'218,-
180 x 200	192 x 213	6271	2'218,-
200 x 200	212 x 213	6281	2'218,-
140 x 210	152 x 223	6351	2'159,-
160 x 210	172 x 223	6361	2'319,-
180 x 210	192 x 223	6371	2'319,-
200 x 210	212 x 223	6381	2'319,-
140 x 220	152 x 233	6451	2'159,-
160 x 220	172 x 233	6461	2'319,-
180 x 220	192 x 233	6471	2'319,-
200 x 220	212 x 233	6481	2'319,-

Polsterkopfteil

hülsta-Bezugskollektion: siehe Typenliste „hülsta-Bezugskollektion“, bitte die gewünschte Ausführung deutlich im Auftrag angeben!

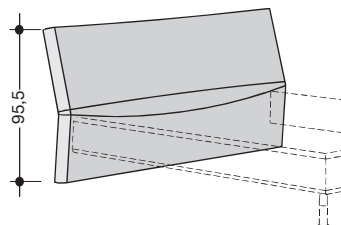

Kopfteil mit Bezug in Preisgr. I

Kopfteil mit Bezug in Preisgr. II

Kopfteil mit Bezug in Preisgr. III



140 x 200	164,5 x 231,6/235,3	72511	2'522,-
160 x 200	184,5 x 231,6/235,3	72611	2'825,-
180 x 200	204,5 x 231,6/235,3	72711	2'825,-
200 x 200	224,5 x 231,6/235,3	72811	2'825,-
140 x 210	164,5 x 241,6/245,3	73511	2'632,-
160 x 210	184,5 x 241,6/245,3	73611	2'982,-
180 x 210	204,5 x 241,6/245,3	73711	2'982,-
200 x 210	224,5 x 241,6/245,3	73811	2'982,-
140 x 220	164,5 x 251,6/255,3	74511	2'632,-
160 x 220	184,5 x 251,6/255,3	74611	2'982,-
180 x 220	204,5 x 251,6/255,3	74711	2'982,-
200 x 220	224,5 x 251,6/255,3	74811	2'982,-
140 x 200	164,5 x 231,6/235,3	72521	2'559,-
160 x 200	184,5 x 231,6/235,3	72621	2'905,-
180 x 200	204,5 x 231,6/235,3	72721	2'905,-
200 x 200	224,5 x 231,6/235,3	72821	2'905,-
140 x 210	164,5 x 241,6/245,3	73521	2'701,-
160 x 210	184,5 x 241,6/245,3	73621	3'065,-
180 x 210	204,5 x 241,6/245,3	73721	3'065,-
200 x 210	224,5 x 241,6/245,3	73821	3'065,-
140 x 220	164,5 x 251,6/255,3	74521	2'701,-
160 x 220	184,5 x 251,6/255,3	74621	3'065,-
180 x 220	204,5 x 251,6/255,3	74721	3'065,-
200 x 220	224,5 x 251,6/255,3	74821	3'065,-
140 x 200	164,5 x 231,6/235,3	8251	3'105,-
160 x 200	184,5 x 231,6/235,3	8261	3'508,-
180 x 200	204,5 x 231,6/235,3	8271	3'508,-
200 x 200	224,5 x 231,6/235,3	8281	3'508,-
140 x 210	164,5 x 241,6/245,3	8351	3'282,-
160 x 210	184,5 x 241,6/245,3	8361	3'710,-
180 x 210	204,5 x 241,6/245,3	8371	3'710,-
200 x 210	224,5 x 241,6/245,3	8381	3'710,-
140 x 220	164,5 x 251,6/255,3	8451	3'282,-
160 x 220	184,5 x 251,6/255,3	8461	3'710,-
180 x 220	204,5 x 251,6/255,3	8471	3'710,-
200 x 220	224,5 x 251,6/255,3	8481	3'710,-

**Bettumrandung in
Holzausführung
(Natureiche bzw. Kernussbaum)**

Maximale, nutzbare
Bettinnenhöhe (bei
Auflageleisten in
unterster Position)

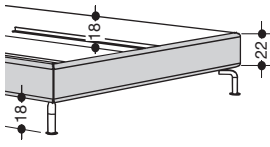

**Bettumrandung mit
Bezug in
Preisgruppe I**

Maximale, nutzbare
Bettinnenhöhe (bei
Auflageleisten in
unterster Position)

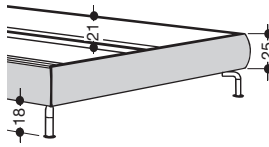

**Bettumrandung mit
Bezug in
Preisgruppe II**

Maximale, nutzbare
Bettinnenhöhe (bei
Auflageleisten in
unterster Position)

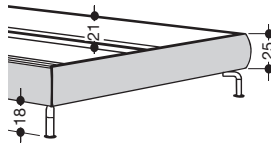

**Bettumrandung mit
Bezug in
Preisgruppe III**

Maximale, nutzbare
Bettinnenhöhe (bei
Auflageleisten in
unterster Position)

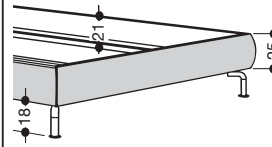

**Aufpreis für rückseitig
bearbeitetes Kopfteil**
Das Bett mit Polsterkopfteil kann
wahlweise mit einem rückseitig
bearbeiteten Kopfteil ausgestat-
tet werden, für das ein Aufpreis
berechnet wird. Somit kann das
Bett frei in den Raum gestellt
werden.
**Bitte bei der Bestellung
unbedingt angeben!**

Typen-Nr.		Typen-Nr.		Typen-Nr.		Typen-Nr.	
6251	2'041,-						
6261	2'218,-						
6271	2'218,-						
6281	2'218,-						
6351	2'159,-						
6361	2'319,-						
6371	2'319,-						
6381	2'319,-						
6451	2'159,-						
6461	2'319,-						
6471	2'319,-						
6481	2'319,-						
72511	2'522,-	72512	2'522,-	72513	2'559,-		
72611	2'825,-	72612	2'825,-	72613	2'861,-		
72711	2'825,-	72712	2'825,-	72713	2'861,-		
72811	2'825,-	72812	2'825,-	72813	2'861,-		
73511	2'632,-	73512	2'632,-	73513	2'667,-		
73611	2'982,-	73612	2'982,-	73613	3'021,-	362,-	
73711	2'982,-	73712	2'982,-	73713	3'021,-		
73811	2'982,-	73812	2'982,-	73813	3'021,-		
74511	2'632,-	74512	2'632,-	74513	2'667,-		
74611	2'982,-	74612	2'982,-	74613	3'021,-		
74711	2'982,-	74712	2'982,-	74713	3'021,-		
74811	2'982,-	74812	2'982,-	74813	3'021,-		
72521	2'559,-	72522	2'559,-	72523	2'632,-		
72621	2'905,-	72622	2'905,-	72623	2'942,-		
72721	2'905,-	72722	2'905,-	72723	2'942,-		
72821	2'905,-	72822	2'905,-	72823	2'942,-		
73521	2'701,-	73522	2'701,-	73523	2'747,-		
73621	3'065,-	73622	3'065,-	73623	3'105,-	376,-	
73721	3'065,-	73722	3'065,-	73723	3'105,-		
73821	3'065,-	73822	3'065,-	73823	3'105,-		
74521	2'701,-	74522	2'701,-	74523	2'747,-		
74621	3'065,-	74622	3'065,-	74623	3'105,-		
74721	3'065,-	74722	3'065,-	74723	3'105,-		
74821	3'065,-	74822	3'065,-	74823	3'105,-		
8251	3'105,-			8254	3'560,-		
8261	3'508,-			8264	3'911,-		
8271	3'508,-			8274	3'911,-		
8281	3'508,-			8284	3'911,-		
8351	3'282,-			8354	3'757,-		
8361	3'710,-			8364	4'132,-	522,-	
8371	3'710,-			8374	4'132,-		
8381	3'710,-			8384	4'132,-		
8451	3'282,-			8454	3'757,-		
8461	3'710,-			8464	4'132,-		
8471	3'710,-			8474	4'132,-		
8481	3'710,-			8484	4'132,-		

Bettzubehör

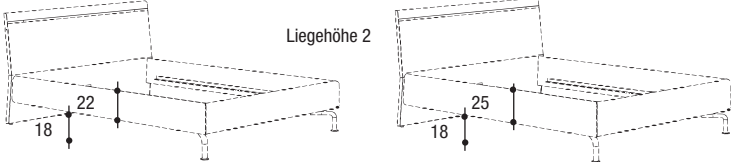
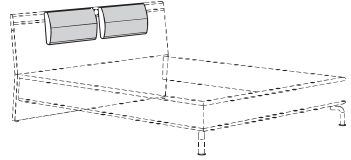
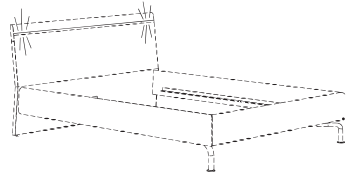
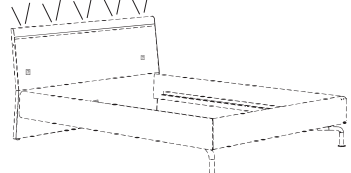
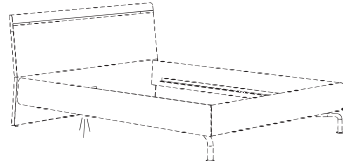
<p>Bettfüße Alle Betten sind mit unterschiedlichen Füßen lieferbar, wahlweise: auf Standard-Bettfüßen oder runden Füßen, wahlweise aluminiumfarbig-pulverbeschichtet oder Chrom hochglänzend</p>  <p>Abb. 1 Abb. 2</p>	<p>Bettfüße aluminiumfarbig-pulverbeschichtet (wie in Abbildung 1)</p> <p>Bettfüße Chrom hochglänzend (wie in Abbildung 1)</p> <p>Bettfüße aluminiumfarbig-pulverbeschichtet (wie in Abbildung 2)</p> <p>Bettfüße Chrom hochglänzend (wie in Abbildung 2)</p>	<p>Standard</p> <p>3001 73,-</p> <p>3000 ohne Mehrpreis</p> <p>3002 73,-</p>																	
<p>Zwei verschiedene Liegehöhen Betten mit Bettumrandung in Hochglanz- oder Holz Ausführung sind in zwei verschiedenen Liegehöhen lieferbar, wahlweise: mit 22 cm hohen Bettseiten = Liegehöhe 1 (Standardhöhe) oder mit 25 cm hohen Bettseiten = Liegehöhe 2 = Type 3003 - ohne Mehrpreis</p> <p>Falls Liegehöhe 2 gewünscht wird, bitte deutlich im Auftrag angeben!</p>  <p>Liegehöhe 1 Liegehöhe 2</p>	<p>Bett in Liegehöhe 2</p> <p>3003 ohne Mehrpreis</p>																		
<p>2 Nackenkissen rechteckig; ca. je 28 cm hoch, 56 cm breit; 8 cm stark; Bezug wahlweise aus Echtleder (100% Nappaleder, pigmentiert) oder aus Stoff (Trevira CS, 100% Polyester) in verschiedenen Farben. Die Befestigung erfolgt an der Funktionsleiste des Bettkopfteils.</p> <p>Montage an Betten mit Polsterkopfteil nicht möglich.</p> 	<p>Preis pro Paar:</p> <table border="1"> <tr> <td></td> <td>grau</td> <td>anthrazit</td> <td>weiß</td> <td>sand</td> <td>violett</td> </tr> <tr> <td>Stoff</td> <td>8021 259,-</td> <td style="text-align: center;">X</td> <td>8023 259,-</td> <td>8024 259,-</td> <td>8025 259,-</td> </tr> <tr> <td>Leder</td> <td>8011 363,-</td> <td>8012 363,-</td> <td>8013 363,-</td> <td>8014 363,-</td> <td style="text-align: center;">X</td> </tr> </table> <p style="text-align: center;">Echt Leder</p>		grau	anthrazit	weiß	sand	violett	Stoff	8021 259,-	X	8023 259,-	8024 259,-	8025 259,-	Leder	8011 363,-	8012 363,-	8013 363,-	8014 363,-	X
	grau	anthrazit	weiß	sand	violett														
Stoff	8021 259,-	X	8023 259,-	8024 259,-	8025 259,-														
Leder	8011 363,-	8012 363,-	8013 363,-	8014 363,-	X														
<p>LED-Bettleuchte (2er Set) zur Montage in der Funktionsleiste des Bettkopfteils; Schaltung seitlich im Kopfteil; Montage an Betten mit Polsterkopfteil und nachträgliche Montage nicht möglich.</p> <p>Diese Leuchte enthält eingebaute LED-Lampen der Energieeffizienzklasse A++ bis A. Die Lampen können in der Leuchte nicht ausgetauscht werden. 12 V; 2x 2,7 W</p> 	<p>2er Set</p> <p>979 259,-</p>																		
<p>Ambientelicht Schaltung im Kopfteil; Montage an Betten mit Polsterkopfteil und nachträgliche Montage nicht möglich.</p> <p>Diese Leuchte enthält eingebaute LED-Lampen der Energieeffizienzklasse A++ bis A. Die Lampen können in der Leuchte nicht ausgetauscht werden. 12 V, 3 W pro lfd. Meter, dimmbar</p> 	<p>für das Kopfteil des Bettes mit einer Innenbreite von:</p> <table border="1"> <tr> <td></td> <td>140 cm</td> <td>160 cm</td> <td>180 cm</td> <td>200 cm</td> </tr> <tr> <td></td> <td>8914 278,-</td> <td>8916 349,-</td> <td>8918 383,-</td> <td>8920 394,-</td> </tr> </table>			140 cm	160 cm	180 cm	200 cm		8914 278,-	8916 349,-	8918 383,-	8920 394,-							
	140 cm	160 cm	180 cm	200 cm															
	8914 278,-	8916 349,-	8918 383,-	8920 394,-															
<p>LED-Bettseitenbeleuchtung (Paar) mit Bewegungssensor zum Ein- bzw. Ausschalten (kein Zeitintervall)</p> <p>Diese Leuchte enthält eingebaute LED-Lampen der Energieeffizienzklasse A++ bis A. Die Lampen können in der Leuchte nicht ausgetauscht werden. 12 V, 1,8 W</p> 	<p>894 155,-</p>																		





Konsolen

– 35,8 bzw. 42,8 cm hoch

LED-Schubladinnenbeleuchtung
für Konsolen: siehe Seite 25!

Farbkombinationen möglich!
Bitte deutlich im Auftrag angeben.

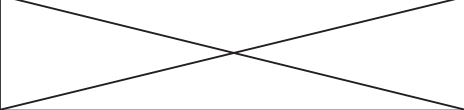
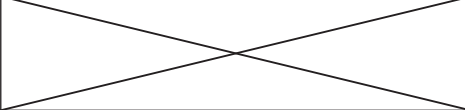

METIS plus

<p>Konsolen auf 3 cm hohen Sockelfüßen; 35,8 cm hoch 40,4 cm tief</p> <p>Standardausführung der Griffe aluminiumfarbig; alternativ können die Griffe gegen Aufpreis auch in Chrom hochglänzend bestellt werden.</p> <p>Standardausführung der Abdeckplatte aus hinterlackiertem Glas entsprechend der gewählten Hochglanzausführung; alternativ können die Abdeckplatten auch in einer anderen Ausführung als die Standardausführung bestellt werden (siehe hierzu die Informationen auf Seite 3), bitte dieses deutlich im Auftrag angeben!</p> <p>Max. Belastung der Abdeckplatte: 20 kg</p>	2 Schubladen		2 Schubladen	
				
	50 cm breit		70 cm breit	
	in Systemfarbe (siehe Ausführungsübersicht)	5052 563,-	5062 611,-	
	in Akzentausführung: Hochglanz-violett	563,-	611,-	
Aufpreis für Füße in Chrom hochglänzend				
Aufpreis für Griffe in Chrom hochglänzend	2020 46,-	2020 46,-		
<p>Konsolen auf 10 cm hohen Füßen; 42,8 cm hoch 40,4 cm tief</p> <p>Standardausführung der Griffe aluminiumfarbig; alternativ können die Griffe gegen Aufpreis auch in Chrom hochglänzend bestellt werden.</p> <p>Standardausführung der Füße aluminiumfarbig (pulverbeschichtet); alternativ können die Füße gegen Aufpreis auch in Chrom hochglänzend bestellt werden.</p> <p>Standardausführung der Abdeckplatte aus hinterlackiertem Glas entsprechend der gewählten Hochglanzausführung; alternativ können die Abdeckplatten auch in einer anderen Ausführung als die Standardausführung bestellt werden (siehe hierzu die Informationen auf Seite 3), bitte dieses deutlich im Auftrag angeben!</p> <p>Max. Belastung der Abdeckplatte: 20 kg</p>	2 Schubladen		2 Schubladen	
				
	50 cm breit		70 cm breit	
	in Systemfarbe (siehe Ausführungsübersicht)	5053 656,-	5063 702,-	
	in Akzentausführung: Hochglanz-violett	656,-	702,-	
Aufpreis für Füße in Chrom hochglänzend	2000 59,-	2000 59,-		
Aufpreis für Griffe in Chrom hochglänzend	2020 46,-	2020 46,-		

Konsolen

– 51,8 bzw. 58,8 cm hoch

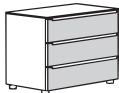
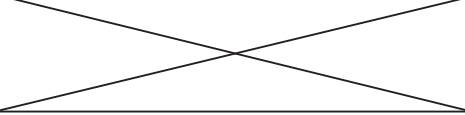
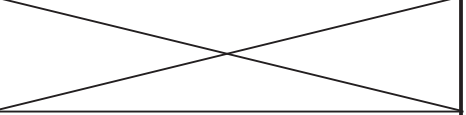

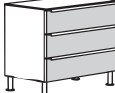

LED-Schubladinnenbeleuchtung
für Konsolen: siehe Seite 25!

<p>Konsolen auf 3 cm hohen Sockelfüßen; 51,8 cm hoch 40,4 cm tief</p> <p>Standardausführung der Griffe aluminiumfarbig; alternativ können die Griffe gegen Aufpreis auch in Chrom hochglänzend bestellt werden.</p> <p>Standardausführung der Ab- deckplatte aus hinterlackiertem Glas entsprechend der gewählten Hochglanzausführung; alternativ können die Abdeckplatten auch in einer anderen Ausführung als die Standardausführung bestellt werden (siehe hierzu die Informationen auf Seite 3), bitte dieses deutlich im Auftrag angeben!</p> <p>Max. Belastung der Abdeckplatte: 20 kg</p>	3 Schubladen		3 Schubladen	
				
	50 cm breit		70 cm breit	
	in Systemfarbe (siehe Ausführungsübersicht)	5033 740,-	5034 802,-	
	in Akzentausführung: Hochglanz-violett	740,-	802,-	
Aufpreis für Füße in Chrom hochglänzend				
Aufpreis für Griffe in Chrom hochglänzend	2030 70,-	2030 70,-		
<p>Konsolen auf 10 cm hohen Füßen; 58,8 cm hoch 40,4 cm tief</p> <p>Standardausführung der Griffe aluminiumfarbig; alternativ können die Griffe gegen Aufpreis auch in Chrom hochglänzend bestellt werden.</p> <p>Standardausführung der Füße aluminiumfarbig (pulverbeschichtet); alternativ können die Füße gegen Auf- preis auch in Chrom hochglänzend bestellt werden.</p> <p>Standardausführung der Ab- deckplatte aus hinterlackiertem Glas entsprechend der gewählten Hochglanzausführung; alternativ können die Abdeckplatten auch in einer anderen Ausführung als die Standardausführung bestellt werden (siehe hierzu die Informationen auf Seite 3), bitte dieses deutlich im Auftrag angeben!</p> <p>Max. Belastung der Abdeckplatte: 20 kg</p>	3 Schubladen		3 Schubladen	
				
	50 cm breit		70 cm breit	
	in Systemfarbe (siehe Ausführungsübersicht)	5043 832,-	5044 894,-	
	in Akzentausführung: Hochglanz-violett	832,-	894,-	
Aufpreis für Füße in Chrom hochglänzend	2000 59,-	2000 59,-		
Aufpreis für Griffe in Chrom hochglänzend	2030 70,-	2030 70,-		

Kommoden

Farbkombinationen möglich!
Bitte deutlich im Auftrag angeben.

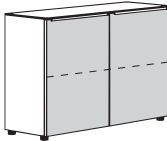
METIS plus

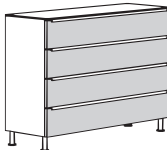
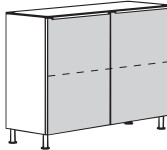
Kommoden auf 3 cm hohen Sockelfüßen; 80,6 cm hoch 40,4 cm tief	4 Schubladen		2 Türen	
	80 cm breit	120 cm breit	120 cm breit	
<p>Standardausführung der Griffe aluminiumfarbig; alternativ können die Griffe gegen Aufpreis auch in Chrom hochglänzend bestellt werden.</p> <p>Standardausführung der Abdeckplatte aus hinterlackiertem Glas entsprechend der gewählten Hochglanzausführung; alternativ können die Abdeckplatten auch in einer anderen Ausführung als die Standardausführung bestellt werden (siehe hierzu die Informationen auf Seite 3), bitte dieses deutlich im Auftrag angeben!</p> <p>Max. Belastung der Abdeckplatte: 20 kg</p>				
	in Systemfarbe (siehe Ausführungsübersicht)	5088 1'126,-	5055 1'393,-	5075 967,-
	in Akzentausführung: Hochglanz-violett	1'126,-	1'393,-	967,-
	Aufpreis für Füße in Chrom hochglänzend	X		X
	Aufpreis für Griffe in Chrom hochglänzend	2040 132,-	2040 132,-	2020 46,-
Kommoden auf 10 cm hohen Füßen; 87,6 cm hoch 40,4 cm tief	4 Schubladen		2 Türen	
	80 cm breit	120 cm breit	120 cm breit	
<p>Standardausführung der Griffe aluminiumfarbig; alternativ können die Griffe gegen Aufpreis auch in Chrom hochglänzend bestellt werden.</p> <p>Standardausführung der Füße aluminiumfarbig (pulverbeschichtet); alternativ können die Füße gegen Aufpreis auch in Chrom hochglänzend bestellt werden.</p> <p>Standardausführung der Abdeckplatte aus hinterlackiertem Glas entsprechend der gewählten Hochglanzausführung; alternativ können die Abdeckplatten auch in einer anderen Ausführung als die Standardausführung bestellt werden (siehe hierzu die Informationen auf Seite 3), bitte dieses deutlich im Auftrag angeben!</p> <p>Max. Belastung der Abdeckplatte: 20 kg</p>				
	in Systemfarbe (siehe Ausführungsübersicht)	5188 1'218,-	5155 1'486,-	5175 1'060,-
	in Akzentausführung: Hochglanz-violett	1'218,-	1'486,-	1'060,-
	Aufpreis für Füße in Chrom hochglänzend	2000 59,-	2000 59,-	2000 59,-
	Aufpreis für Griffe in Chrom hochglänzend	2040 132,-	2040 132,-	2020 46,-

Mehrzweckkommoden

Mehrzweckkommoden
auf 10 cm hohen Füßen;
68,5 cm hoch
40,4 cm tief

Schubladen wahlweise in der gewählten Hochglanzausführung, Natureiche oder Kernnussbaum

Standardausführung der Griffe aluminiumfarbig; alternativ können die Griffe gegen Aufpreis auch in **Chrom hochglänzend** bestellt werden.

Standardausführung der Füße aluminiumfarbig (pulverbeschichtet); alternativ können die Füße gegen Aufpreis auch in **Chrom hochglänzend** bestellt werden. Mittlere, zurückspringende Stützfüße in neutraler Metallausführung

Standardausführung der Abdeckplatte aus hinterlackiertem Glas entsprechend der gewählten Hochglanzausführung; alternativ können die Abdeckplatten auch in einer anderen Ausführung als die Standardausführung bestellt werden (siehe hierzu die Informationen auf Seite 3), bitte dieses deutlich im Auftrag angeben!

Max. Belastung der Abdeckplatte: 20 kg

links und rechts 1 Tür,
in der Mitte 3 Schubladen

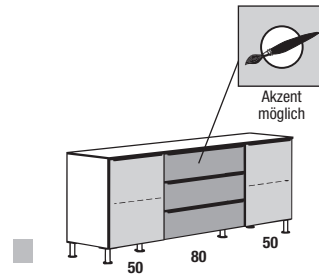

180 cm breit

in Systemfarbe (siehe Ausführungsübersicht)	5381 2'068,-
in Systemfarbe mit Schubladen in Holzausführung (Natureiche bzw. Kernnussbaum)	2'068,-
Aufpreis für Füße in Chrom hochglänzend	2000 59,-
Aufpreis für Griffe in Chrom hochglänzend	2050 145,-

links 1 Tür,
rechts 3 Schubladen

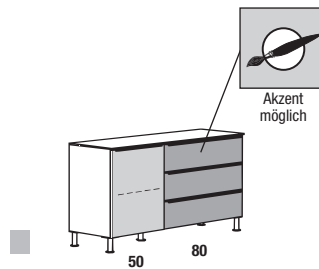

130 cm breit

links 1 Tür,
rechts 3 Schubladen

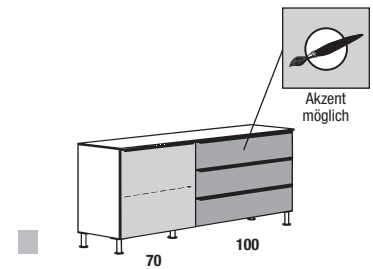

170 cm breit

	wie Abbildung	spiegelbildlich	wie Abbildung	spiegelbildlich
in Systemfarbe (siehe Ausführungsübersicht)	53311 1'762,-	53312 1'762,-	53711 1'841,-	53712 1'841,-
in Systemfarbe mit Schubladen in Holzausführung (Natureiche bzw. Kernnussbaum)	1'762,-	1'762,-	1'841,-	1'841,-
Aufpreis für Füße in Chrom hochglänzend	2000 59,-	2000 59,-	2000 59,-	2000 59,-
Aufpreis für Griffe in Chrom hochglänzend	2060 122,-	2060 122,-	2060 122,-	2060 122,-

Auslieferungshinweise
Beachten Sie bitte hierzu die Informationen auf Seite 3!
1
2

Montagehinweise für Hängeelemente:
Beachten Sie bitte hierzu unbedingt die Informationen und Hinweise im Kapitel „Wandbeschaffenheit“!
4
6

Hänge-Mehrzweckkommoden

Hänge-Mehrzweckkommoden
58,5 cm hoch
40,4 cm tief

Schubladen wahlweise in der gewählten Hochglanzausführung, Natureiche oder Kernnussbaum

Standardausführung der Griffe aluminiumfarbig; alternativ können die Griffe gegen Aufpreis auch in **Chrom hochglänzend** bestellt werden.

Standardausführung der Abdeckplatte aus hinterlackiertem Glas entsprechend der gewählten Hochglanzausführung; alternativ können die Abdeckplatten auch in einer anderen Ausführung als die Standardausführung bestellt werden (siehe hierzu die Informationen auf Seite 3), bitte dieses deutlich im Auftrag angeben!

Max. Belastung der Abdeckplatte: 20 kg

Max. Zuladung je Element: 30 kg

links und rechts 1 Tür,
in der Mitte 3 Schubladen

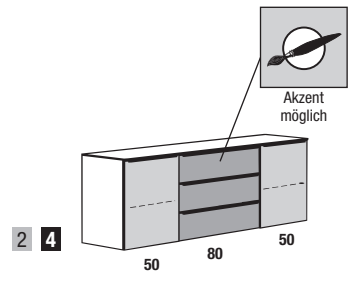

180 cm breit

in Systemfarbe (siehe Ausführungsübersicht)	5382
	2'068,-
in Systemfarbe mit Schubladen in Holzausführung (Natureiche bzw. Kernnussbaum)	2'068,-
Aufpreis für Füße in Chrom hochglänzend	2050
Aufpreis für Griffe in Chrom hochglänzend	145,-

links 1 Tür,
rechts 3 Schubladen

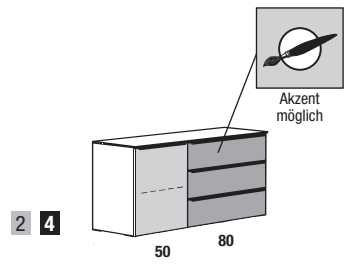

130 cm breit

links 1 Tür,
rechts 3 Schubladen

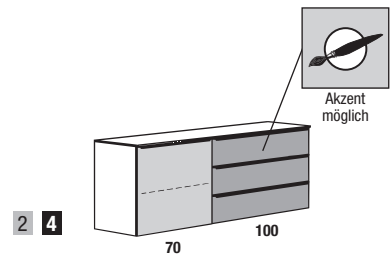



170 cm breit



	links 1 Tür, rechts 3 Schubladen		links 1 Tür, rechts 3 Schubladen	
	wie Abbildung	spiegelbildlich	wie Abbildung	spiegelbildlich
in Systemfarbe (siehe Ausführungsübersicht)	53321	53322	53721	53722
	1'762,-	1'762,-	1'841,-	1'841,-
in Systemfarbe mit Schubladen in Holzausführung (Natureiche bzw. Kernnussbaum)	1'762,-	1'762,-	1'841,-	1'841,-
Aufpreis für Füße in Chrom hochglänzend	2060	2060	2060	2060
Aufpreis für Griffe in Chrom hochglänzend	122,-	122,-	122,-	122,-

Die Hänge-Mehrzweckkommoden dürfen nur an absolut festem Mauerwerk montiert werden. Gipskarton- sowie Leichtbauwände sind hierfür nicht geeignet.

Winkelborde mit Ablagefläche aus Glas

<p>Winkelborde 19,2 cm hoch 19,7 cm tief</p> <p>zur freien Wandmontage</p> <p>Rückwandpaneel in der gewünschten Ausführung (siehe Ausführungsübersicht) oder in Akzentausführung</p> <p>Ablagefläche aus Glas</p> <p>Max. Belastung: 15 kg</p>	Winkelbord			
		 50 cm breit	 70 cm breit	 120 cm breit
	in Systemfarbe (siehe Ausführungsübersicht)	5050 326,-	5070 376,-	5120 488,-
	in Akzentausführung: Hochglanz-violett	326,-	376,-	488,-
in Akzentausführung: Natureiche bzw. Kernussbaum	326,-	376,-	488,-	

Winkelborde mit Ablagefläche aus Glas und mit Beleuchtung

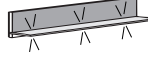
<p>Winkelborde mit Beleuchtung 19,2 cm hoch 19,7 cm tief</p> <p>zur freien Wandmontage</p> <p>Rückwandpaneel in der gewünschten Ausführung (siehe Ausführungsübersicht) oder in Akzentausführung</p> <p>Ablagefläche aus Glas</p> <p>mit LED-Beleuchtung, inkl. Tretschalter; Funkfernbedienung (siehe Seite 7) bzw. Magic-Tronic (siehe nächste Seite) gegen Aufpreis möglich</p> <p>Max. Belastung: 15 kg</p> <p>Diese Leuchte enthält eingebaute LED-Lampen der Energieeffizienzklasse A++ bis A. Die Lampen können in der Leuchte nicht ausgetauscht werden. 12 V; 1,0 W pro Leuchte</p>	Winkelbord mit Beleuchtung			
		 50 cm breit	 70 cm breit	 120 cm breit
	in Systemfarbe (siehe Ausführungsübersicht)	50501 488,-	50701 541,-	51201 648,-
	in Akzentausführung: Hochglanz-violett	488,-	541,-	648,-
in Akzentausführung: Natureiche bzw. Kernussbaum	488,-	541,-	648,-	

Spiegel

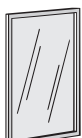
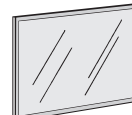
<p>Spiegel in Aluminiumrahmen eingefasst; 2,0 cm stark</p> <p>Horizontal und vertikal montierbar</p>	Spiegel	
	 70 x 90 cm	 70 x 120 cm
	526 180,-	527 198,-

LED-Schubladeninnenbeleuchtung

METIS plus

LED-Schubladeninnenbeleuchtung

Konsolen mit Schubladen können wahlweise mit einer LED-Schubladeninnenbeleuchtung ausgestattet werden (7,5 V, 1,0 W durch beiliegende, handelsübliche Batterien AAA 1,5 V (Akku nicht möglich); mit automatischer Ein-/Ausschaltung).

Bitte geben Sie in Ihrer Bestellung genau an, welche Schublade mit einer LED-Schubladeninnenbeleuchtung ausgestattet werden soll.

Diese Beleuchtungs-Type ist gemäß der EU-VO 874/2012 von der Etikettierungspflicht ausgenommen (Grund: batteriebetrieben und/ oder < 30 Lumen).

Mehrprijs für LED-Schubladeninnenbeleuchtung pro Schublade:

124,-

Magic-Tronic

Standardmäßig erfolgt die Schaltung durch einen außenliegenden Fußschalter. Als Alternative ist aber auch eine Magic-Tronic möglich, für die ein Aufpreis berechnet wird. Durch „Überstreichen“ der Außen- bzw. Oberseite auf Höhe des unsichtbar eingebauten Sensors ist ein Ein- und Ausschalten der Beleuchtungskörper möglich („Streichlösung“). Alternativ kann die Position des unsichtbar eingebauten Sensors auch mit einem Metallplättchen auf dem Möbel markiert werden („Markierungslösung“). Mit der Magic-Tronic (230 V) können Beleuchtungskörper bis max. 200 W geschaltet werden. Bei Einsatz der Magic-Tronic entfällt die Fußschaltung.

Bitte beachten Sie hierzu unbedingt die Informationen und Hinweise bezüglich der Einbauposition!

7617

113,-

Gestaltungsmöglichkeiten



Schaltmöglichkeiten für Beleuchtung

Magic-Tronic

Standardmäßig erfolgt die Schaltung durch einen außenliegenden Fußschalter. Als Alternative ist aber auch eine Magic-Tronic möglich, für die ein Aufpreis berechnet wird. Durch „Überstreichen“ der Außen- bzw. Oberseite auf Höhe des unsichtbar eingebauten Sensors ist ein Ein- und Ausschalten der Beleuchtungskörper möglich („Streichlösung“). Alternativ kann die Position des unsichtbar eingebauten Sensors auch mit einem Metallplättchen auf dem Möbel markiert werden („Markierungslösung“). Mit der Magic-Tronic (230 V) können Beleuchtungskörper bis max. 200 W geschaltet werden. Bei Einsatz der Magic-Tronic entfällt die Fußschaltung.

Standard-Einbauposition der Magic-Tronic bei Winkelborden:

- bei Winkelborden des Programms METIS plus: der Einbau erfolgt **im Rückwandpaneel 8 cm von der Oberkante und 8 cm von der linken Seite**
- bei Winkelborden des Programms LUNIS: der Einbau erfolgt **im Bord 16 cm von der Hinterkante und 9,6 cm von der linken Seite**

Standard-Einbauposition der Magic-Tronic bei Konsolen und Kommoden:

- bei Konsolen und Kommoden des Programms LUNIS: der Einbau erfolgt **in der Abdeckplatte 16 cm von der Hinterkante und 15,0 cm von der Seite, die sich zum Bett hin befindet**
- bei Konsolen und Kommoden des Programms MULTI-VARIS: der Einbau erfolgt **in die Außenseite 12 cm von der Hinterkante von der Seite, die sich zum Bett hin befindet, und ca. 7-15 cm von der Oberkante des jeweiligen Elementes**

Standard-Einbauposition der Magic-Tronic bei MULTI-FORMA II-Kleiderschränken:

- bei Dreh- und Falttürenschränken des Programms MULTI-FORMA II: der Einbau erfolgt **in das rechte Passepartout in ca. 130 cm Höhe** (Magic-Tronic nicht möglich bei Kleiderschränken ohne Passepartout, in Schiebetürenschränken und im Raum-/Nischensystem)

Alternative Einbaupositionen:

Soll der Einbau des Magic-Tronic-Sensors **rechts im Rückwandpaneel bzw. im Bord der Winkelborde**, in das **linke Passepartout beim Kleiderschrank** oder **abweichend vom oben beschriebenen Standard** erfolgen (wenn z.B. ein Element in eine Nische geplant wird und somit seitlich neben dem Möbel nicht ausreichend Platz vorhanden ist), **dieses bitte deutlich im Auftrag und in der Zeichnung angeben. Bitte wenden Sie sich im Zweifelsfall an Ihren hülsta-Kundenberater!**



Abbildung 1: „Streichlösung“



Abbildung 2: „Markierungslösung“

Magic-Tronic

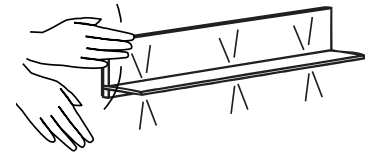
7617

113,-

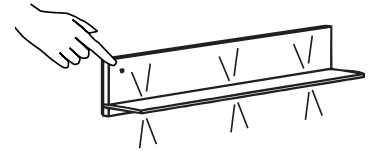
Anwendungsbeispiele (schematische Darstellungen)

Schwarzer Punkt = Standard-Einbauposition des Magic-Tronic-Sensors bei Winkelborden (Beispiel 1), Konsolen und Kommoden (Beispiel 2) oder bei Dreh- und Falttürenschränken MULTI-FORMA II (Beispiel 3)

Hinweise:

Der schwarze Punkt in den Zeichnungen ist der Bereich, wo der Magic-Tronic-Sensor unsichtbar eingebaut wird. Wird an dieser Stelle die Oberfläche „überstreicht“, wird die Beleuchtung ein-/ausgeschaltet.

Möchten Sie die Einbauposition des Magic-Tronic-Sensors auf dem Möbel markieren, können Sie ein lose mitgeliefertes Metallplättchen an der entsprechenden Stelle anbringen.

Beispiel 1

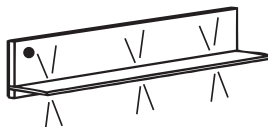

bei Winkelborden des Programms METIS plus

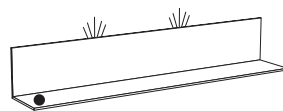

bei Winkelborden des Programms LUNIS

Beispiel 2

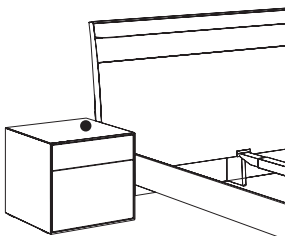

bei Konsolen und Kommoden des Programms LUNIS

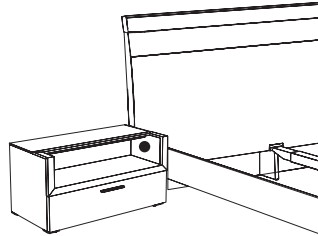

bei Konsolen und Kommoden des Programms MULTI-VARIS

Beispiel 3

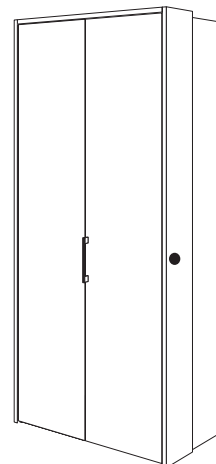

bei Dreh- und Falttürenschränken des Programms MULTI-FORMA II

Sonderhöhen, Sonderbreiten, Sondertiefen

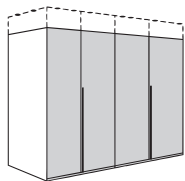

Sonderhöhen

Nicht möglich bei Akzentfronten MADERA

- Dreh-, falt- und Schiebetürenschränke können in der Höhe gekürzt werden, und zwar in Abständen von jeweils 1,0 cm.
- Unterhalb Sichthöhe empfiehlt sich eine obere Abdeckplatte aus Blendenmaterial. Bitte im Auftrag angeben!
- Abgestufte Sonderhöhen (nicht möglich bei Schiebetürenschränken) gegen Mehrpreis.

Mehrpreis je Abstufung:

00030
149,-

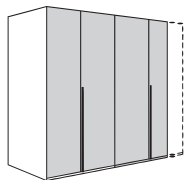

Sonderbreiten

Gilt nur für Dreh- und Falttürenschränke; nicht möglich bei Akzentfronten MADERA

- 1-türige Elemente, links oder rechts angeschlagen, können bis 25 cm Breite gekürzt werden (außer verformte Türen).
- 2-türige Elemente können beidseitig bis 50 cm Gesamtbreite gekürzt werden (außer verformte Türen).
- Innenausstattungen wie Schubladen und sonstige Einsätze können in der Breite nicht gekürzt werden.
- Hinweise zu Breitenkürzungen bei MULTI-FORMA II-Schiebetürenschränken siehe Sonderanfertigungen MULTI-FORMA II.

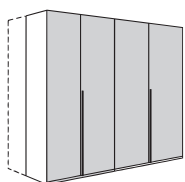

Sondertiefen

- Die Tiefenkürzung erfolgt an Seiten, Sockel, Kranz und Böden
- Innenausstattungen wie Schubladen und sonstige Einsätze können in der Tiefe nicht gekürzt werden.
- Bei Dreh- und Falttürenschränken ist eine Kürzung von max. 30,0 cm möglich.
- Bei verformten Drehtüren ist eine Kürzung von max. 9,0 cm möglich.
- Bei Schiebetürenschränken ist eine Kürzung von max. 30,0 cm möglich (in Verbindung mit dem elektrischen Öffnungssystem bei MULTI-FORMA II von max. 18 cm)
- Bitte beachten Sie, dass aus fertigungstechnischen Gründen nicht jede Sondertiefe realisierbar ist:
Zwischen 0 und 2,5 cm wird grundsätzlich um 2,5 cm gekürzt.
Zwischen 4,5 und 5,0 cm wird grundsätzlich um 5,0 cm gekürzt.
Zwischen 27,0 und 27,5 cm wird grundsätzlich um 27,5 cm gekürzt.

Hinweise zur Maßermittlung bei Abschrägungen

Seitliche Abschrägung

Abschrägungen sind nur bei 1-türigen Elementen möglich. Der Türanschlag (links oder rechts) erfolgt an der höheren Außenseite des Elementes. Nicht möglich bei Akzentfronten MADERA.

Benötigte Maße:

- H = Raumhöhe
- H 2 = Höhe Schräge (Wenn zwischen Wand und Schrank/Element ein Zwischenraum gewünscht wird, bitte genaues Distanzmaß angeben.)
- B 1 = Breite Schräge
- B 2 = Breite Schräge
- G = Gesamtbreite
- S = Schrankbreite

Achtung!

- Wenn die Abschrägung die Position eines Griffes schneidet, so wird nur an dieser Tür die Griffposition werksseitig nach unten versetzt.
- Da Fußböden, Decken und Wände nicht immer ganz gerade sind, muß unter Zurhilfenahme einer Wasserwaage das exakte Raummaß ermittelt werden.
- Geben Sie bei Einsatz eines Kranzprofils bitte an, ob dieses in der Schräge weitergeführt werden soll.

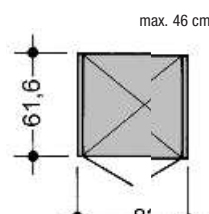
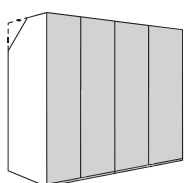
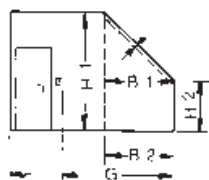
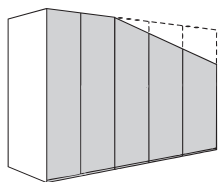

Rückseitige Abschrägung

Rückseitige Abschrägung ist bei allen Schrankelementen möglich.

Benötigte Maße:

- H 1 = Raumhöhe
- H 2 = Höhe Schräge (Wenn zwischen Wand und Schrank/Element ein Zwischenraum gewünscht wird, bitte genaues Distanzmaß angeben.)
- T 1 = Tiefe Schräge
- T 2 = Tiefe Schräge

Sonderanfertigungen

METIS plus

Schränke

Sonderhöhen:

Dreh-/Falttür-Flügel	- Hochglanz	0003	ohne Mehrpreis
Dreh-/Falttür-Flügel	- Spiegel	00031	ohne Mehrpreis
Schiebetür	- Hochglanz	0004	235,-
Schiebetür	- Spiegel	00041	235,-

Sonderbreiten (nicht möglich bei Dreh-/Falttüren):

Schiebetür	- Hochglanz	00064	753,-
Schiebetür	- Spiegel	00065	753,-

Bei Bestellung zusätzlicher Einlegeböden und Kleiderstangen

Mehrpriis Kürzung pro Einlegeboden	9991	48,-
Mehrpriis Kürzung pro Kleiderstange	9992	26,-

Breitenkürzungen Schiebetürenschränke: **Mindestbreiten**

2-türiger Schiebetürenschränk (alle Breiten):

kürzbar bis min. 152,0 cm Breite
(bitte die nächst kleinere Breite beachten!)

Hinweis: Werden Schiebetürenschränke in Sonderbreite gewünscht, werden alle Türen symmetrisch in der Breite gekürzt.

Sonderbreiten nicht möglich bei Zwischenbauelementen und bei Dreh-/Falttürenschränken

Sondertiefen:

Mehrpriis pro Element	0007	219,-
-----------------------	-------------	-------

Bei Bestellung zusätzlicher Einlegeböden

Mehrpriis Kürzung pro Einlegeboden	9993	48,-
------------------------------------	-------------	------

Zwischenbauelemente

Tiefenkürzung um 12 cm		252,-
Tiefenkürzung um 24 cm		252,-

Seitliche Abschrägungen:

Mehrpriis je Element	9994	771,-
----------------------	-------------	-------

Rückseitige Abschrägungen:

Mehrpriis pro Element	99912	838,-
-----------------------	--------------	-------

Sonstiges:

2-türige Schiebetürenschränke sind auch spiegelbildlich

(linke Tür vornelaufend, rechte Tür hintenlaufend) lieferbar.

Bitte ergänzen Sie in diesem Fall die Typen-Nr.

mit einem -S (z.B. **2421-S**)

ohne Mehrpreis

Beimöbel

Sonderhöhen (Schubladen nicht in Sonderhöhe möglich):

Korpus Hochglanz	999021	479,-
Tür Hochglanz	999031	152,-
Schubladenkommoden im Schubladenraster		
Korpus Hochglanz	999021	479,-

Betten

(ausschließlich für Betten in Hochglanzausführung;

nicht möglich bei Polsterbetten)

Kopfteil in Sonderhöhe (Kürzung

in cm-Schritten bis max. um 15 cm)

	99965	249,-
--	--------------	-------

Bett in Sonderlänge 190 cm	99964	249,-
----------------------------	--------------	-------

Bett in Sonderbreite	99969	576,-
----------------------	--------------	-------

Bett mit 2 Fußteilen (Rundumbett; nur bei 200er Länge möglich)	99967	Minderpreis 188,-
---	--------------	-------------------

Sonderanfertigungen nicht möglich bei Polsterbetten.

Sonderanfertigungen bei Vorzugskombinationen:

Preisstellung: Vorzugskombination + 15% zzgl. aller gewünschten

Sonderanfertigungen (siehe oben)

Weitere Sonderanfertigungen sind möglich.

Bitte wenden Sie sich an Ihren Kundenberater.

Sonderartikel

Kleiderschranktüren sind auch als Einzelteile lieferbar und werden wie folgt berechnet:

Für 1 Drehtür/Faltpür-Flügel: 50% vom betreffenden 1-trg. Drehtür-Anbauelement

Für 1 Schiebetür inkl. Laufwerk: 35% vom 2-trg. Schiebetürenschränk

Für Türüberbauten, Type **100** (max. 98 cm breit, nur zur Montage zwischen Schränken):
100% von 2-trg. Drehtüren-Anbauelement

Blenden für seitliche und obere Verblendung eingebauter Schränke (nicht möglich bei Hochglanz-Ausführungen; Unterkonstruktion und Befestigungsmaterial sind bauseits zu beschaffen)

Für furnierte/lackierte Ausführungen (max. 268,0 cm lang, max. 59,0 cm breit, 2,0 cm stark)

Grundbetrag pro Auftrag:	9901	41,-
+ Preis pro m2 - lackiert	990	262,-
+ Preis pro m2 - furniert	990	262,-

Furnierübereinstimmung mit Fronten kann nicht garantiert werden.

Kantenfurnier für furnierte/lackierte Ausführungen pro lfm.	9902	22,-
---	-------------	------

165°-Scharniere

Kleiderschranktüren können gegen Aufpreis auch mit **165°-Scharnieren** ausgestattet werden (ausschließlich möglich bei schlichten, geraden Drehtüren; nicht möglich bei stoffbespannten Türen und Akzentfronten MADERA). Bitte die Türen deutlich im Auftrag kennzeichnen!

Aufpreis für 165°-Scharniere pro Drehtür:	180	37,-
---	------------	------

Hochglanz-Pflegeset

Politur, Polierschwamm und Poliertuch (inkl. Anleitung) zum Schutz und zur Pflege der Hochglanzoberflächen

36	32,-
-----------	------

Sonderfarben; Blauer Engel / Emissionslabel der DGM

Sonderfarben

Alle hülsta-Lackfarben sind bei nahezu allen hülsta-Programmen möglich. Lieferfähigkeit und Preise auf Anfrage.

Hinweis zum „Blauen Engel“ (RAL-UZ 38) und Emissionslabel der DGM (Klasse A)

Die Anforderungen des „Blauen Engel“ und des DGM-Emissionslabels können bei Lackfarben der Preisgruppen II und III (siehe hierzu die verschiedenen Lackausführungen beim Programm NURIA) je nach Farbmix (Flächen-Anteil dieser Farben in der Kommission) ggf. nicht erfüllt werden. Die gesetzlichen Bestimmungen werden aber auf jeden Fall eingehalten!

Nutzbare Bettinnenhöhe und Bodenfreiheit

Hinweis zur nutzbaren Bettinnenhöhe:

Die Auflageleisten bei den hülsta-Betten werden in der mittleren Position ausgeliefert, d.h. sie sind um 3,2 cm nach oben und nach unten verstellbar (Ausnahme: bei LUNIS-Betten in Standard-Liegehöhe 1 lediglich um 3,2 cm nach oben). Werden die Leisten in der untersten Position montiert, resultiert daraus die **maximale, nutzbare Bettinnenhöhe**. Bei einigen Betten ist die Bettinnenhöhe vergleichsweise niedrig. Bei Federholzrahmen mit großer Bauhöhe wird die Matratze entsprechend gering von der Bettseite eingefasst. Bitte beachten Sie, dass sich die nutzbare Bettinnenhöhe der Betten mit höhenverstellbaren Auflageleisten verringert, wenn Sie diese in der Höhe nach oben verstellen.

So berechnen Sie Ihr individuelles Maß aus den Angaben bei den Federholzrahmen:

Beispiel (für alle Betten): Bett und Federholzrahmen hülstaflex basic B (Rücken- und Fußteil verstellbar)

Max. nutzbare Bettinnenhöhe:
18,0 cm



ca. 12,5 cm Matratzeinfassung
5,5 cm Bauhöhe Federholzrahmen
(Beispiel: hülstaflex basic B)

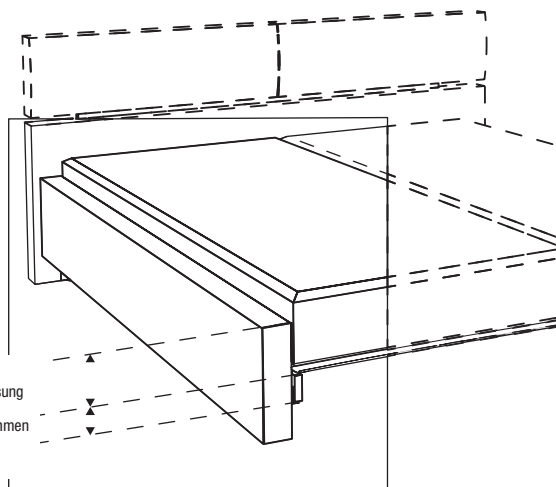

LUNIS Bett in Standard-Liegehöhe 1 und Federholzrahmen hülstaflex basic B (Rücken- und Fußteil verstellbar)

Max. nutzbare Bettinnenhöhe:
14,0 cm



ca. 8,5 cm Matratzeinfassung
5,5 cm Bauhöhe Federholzrahmen
(Beispiel: hülstaflex basic B)

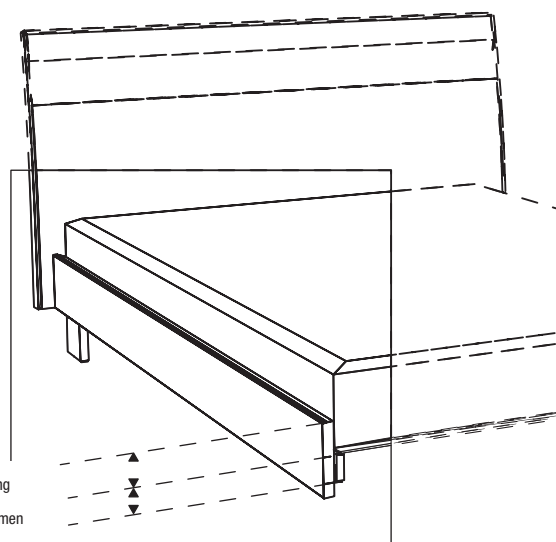

Hinweis zur Bodenfreiheit:

Der Stauraum unterhalb des Federholzrahmens ergibt sich aus der Betthöhe abzüglich der nutzbaren Bettinnenhöhe.

Beispiel-Bett: $42,2 \text{ cm} - 18,0 \text{ cm} = 24,2 \text{ cm}$.

Wandbeschaffenheit / Montageanleitung

Wichtige Hinweise:

Die Wandbeschaffenheit ist vor Vertragsabschluss unbedingt abzufragen und vor der Montage sorgfältig durch einen Fachmonteur zu überprüfen.









Die Montage darf ausschließlich durch einen Fachmonteur unter sorgfältiger Beachtung der Montageanleitung erfolgen.

Die von hülsta als Standardset beigelegten Kunststoffdübel der Fa. Fischer mit der Typenbezeichnung SX 8 x 65 sind ausschließlich für Beton \geq C12/15 geeignet, wenn die Wandbeschaffenheiten und Druckfestigkeiten gemäß der untenstehenden Tabelle vorliegen. In jedem Fall ist eine Montage an Leichtbauwänden ausgeschlossen.

Darüber hinaus bieten wir für die untenstehenden Mauerwerksarten ein Befestigungsset mit Montagemörtel der Fa. Fischer an (siehe Montage-Mörtelset unten). Auch hier ist die Montage durch einen Fachmonteur unter Berücksichtigung der Wandbeschaffenheit und der Montageanleitung durchzuführen. Die unten aufgeführten Druckfestigkeiten dürfen auf keinen Fall unterschritten werden.

Baustofftabelle

mit Beschreibung, welche Sets bei folgenden Mauerwerksarten angewendet werden müssen:

Standardset (SX 8 x 65)	Montage-Mörtelset ausschließlich für untenstehende Baustoffe geeignet!
Beton C12/15 Druckfestigkeit \geq 15 N/mm ² 	<div style="display: flex; justify-content: space-between;"> <div style="width: 45%;">  Mauerziegel Mz 12 Druckfestigkeit \geq 12 N/mm² </div> <div style="width: 45%;">  Vollstein aus Leichtbeton V2 Druckfestigkeit \geq 2 N/mm² </div> </div> <div style="display: flex; justify-content: space-between; margin-top: 10px;"> <div style="width: 45%;">  Kalksandvollstein KS 12 Druckfestigkeit \geq 12 N/mm² </div> <div style="width: 45%;">  Hohlblockstein aus Leichtbeton Hbl 2 Druckfestigkeit \geq 2 N/mm² </div> </div> <div style="display: flex; justify-content: space-between; margin-top: 10px;"> <div style="width: 45%;">  Kalksandlochstein KSL 12 Druckfestigkeit \geq 12 N/mm² </div> <div style="width: 45%;">  Porenbeton PP2 Druckfestigkeit \geq 2 N/mm² </div> </div> <div style="display: flex; justify-content: space-between; margin-top: 10px;"> <div style="width: 45%;">  Hochlochziegel HLz 12 Druckfestigkeit \geq 12 N/mm² Rohdichte \geq 1,0 kg/dm³ </div> </div>

In allen anderen Fällen ist zwingend eine andere, geeignete Befestigungsart durch einen Fachmonteur auszuwählen. Für die sachgerechte Auswahl anderer Befestigungsarten übernimmt hülsta keinerlei Haftung!
 Bitte beachten Sie, dass bei unsachgemäßer Befestigung der Möbel an der Wand ein Risiko des Herabfallens bzw. Umkippens besteht – besonders bei Verwendung von bauseitig beschafften alternativen Befestigungsmaterialien.
 Generell sind Sie als Händler/Fachmonteur für die fachgerechte Wandbefestigung verantwortlich.



Befestigungssets

Kennzeichnungen an den Typenlistenzeichnungen / Montagehinweise für Hängeelemente

Der Großteil der Möbel hat zwei Wandbefestigungspunkte (= Anzahl an Trägerplatten), wenn diese als Hängeelemente eingeplant werden. Dieses wird nicht explizit in der Typenliste erwähnt. Bei einer abweichenden Anzahl an Wandbefestigungspunkten (= Trägerplatten) wird dieses an den Zeichnungen in der Typenliste mit Zahlen in schwarzen Feldern gekennzeichnet. Jede Trägerplatte benötigt vier Befestigungsschrauben.

- 3 = 3 Trägerplatten
- 4 = 4 Trägerplatten usw.

Ein **Montage-Mörtelset** ist ausreichend für bis zu max. 3 Trägerplatten oder 4 Hängewangen.

Wichtiger Hinweis: Je nach Wandbeschaffenheit (siehe oben abgebildete Mauerwerksarten) ist die Montage mittels des speziellen Montage-Mörtelsets und einer handelsüblichen Auspreßpistole durchzuführen, welche Grundvoraussetzung für eine sichere und saubere Verarbeitung ist.

Standardset

Das Standardset besteht aus 4 Kunststoffdübeln (SX 8 x 65) und 4 Befestigungsschrauben und ist ausreichend für 1 Trägerplatte. Die Standardsets sind gemäß der Anzahl an Trägerplatten im Beschlagpaket enthalten.

Montage-Mörtelset für bis zu max. 3 Trägerplatten bestehend aus:

- 9x Injektions-Siebhülsen
- 9x Einschraubhülsen
- 1x Injektionskartusche
- 2x Statikmischer
- 1x Montageanleitung

Bitte verwenden Sie die Befestigungsschrauben aus dem Standardset (wird kostenlos mitgeliefert).

Bestellbeispiel:

- Anzahl an Trägerplatten aller bestehenden Typen addieren
- Summe durch „3“ teilen
- Ergebnis auf volle Zahl aufrunden
- = Anzahl der benötigten Montage-Mörtelsets

M2

52,-

Ihr direkter Draht zu hülsta

Sie haben Fragen oder Änderungswünsche zu Ihrer Auftragsbestätigung?
Sie haben Fragen zu unseren Produkten oder zu Ihrer laufenden Kommission?
Sie haben Beanstandungen zur ausgelieferten Ware oder benötigen Ersatzteile?
Kontakt Telefon: +49 (0) 2563 / 86-1144 • email: orders@huelsta.com

Sie haben Fragen, Anregungen oder Wünsche an das **hülsta-Marketing**
oder zu den **hülsta-Produktschulungen**?
Kontakt Telefon: +49 (0) 2563 / 86-1611 • email: marketing@huelsta.com

hülsta-Planungsservice

Bei Ihnen ist richtig viel los? Ein Kunde drängt auf seine Planung und Ihre Zeit reicht nicht? Oder ist eine Planung so komplex, dass Sie zu lange dafür brauchen würden?

Genau für diese Situationen haben wir den hülsta-Planungsservice geschaffen. hülsta-Mitarbeiter erstellen für Sie zeitnah die gewünschte Planung. Mit Ihren Informationen und für die direkte Weitergabe an den Kunden 000942001 ommen Sie eine perfekte Umsetzung mit allen Ansichten und der kompletten Bestellliste.

Die hülsta-Checkliste (abzurufen unter <https://hulsta.com/de/service/showroom/>) macht Ihnen die Arbeit dabei besonders leicht. Mit dieser Liste vergessen Sie nichts und der Kunde 000942001 ommt schnellstmöglich eine Planung, die ihn begeistern wird.

hülsta-Planungsservice

Tel.: +49 (0) 2563 / 86-0
Fax: +49 (0) 2563 / 86-2666
Mail: Planungsservice-Handel@huelsta.de
Werktags von 8.00 - 18.00 Uhr

SONDERWUNSCH? ZU UNS!

Maximal individuell! – Maximal flexibel! – hülsta macht die meisten Sonderwünsche möglich.
Gibt es einen Wunsch, der so leicht nicht zu planen ist? Rufen Sie uns an, schicken Sie uns eine Mail oder ein Fax. Um auch diese Wünsche Ihres Kunden zu verwirklichen, gibt es das hülsta-Sonderwunsch-Team. Die Kollegen sind die Profis für Sonderanfertigungen. Sie planen und kalkulieren für Sie die möglichen Anfertigungen und entwickeln bei technisch unmöglichen Ideen einen alternativen Vorschlag.

Das hülsta-Sonderwunsch-Programm im Überblick:

- Zahlreiche Sonderanfertigungen sind einfach über die Typenliste bestellbar
- Sonderanfertigungen werden unkompliziert und professionell geplant
- Kompetente Mitarbeiter beraten Sie telefonisch, via Fax und per Mail
- Bei technisch unmöglichen Wünschen erhalten Sie alternative Vorschläge
- Viele Sonderanfertigungen erhalten Sie ohne Mehrpreis
- Ausgebildete Tischler und Techniker setzen die Planungen fachlich perfekt um

hülsta-Sonderwunsch-Team

Tel.: +49 (0) 2563 / 86-0
Fax: +49 (0) 2563 / 86-1417
Mail: Sonderwunsch@huelsta.com

Wir sind auch samstags für Sie da!

Unsere **Samstags-Hotline** ist für Sie **durchgehend von 10.00 bis 18.00 Uhr** erreichbar.

Telefon: +49 (0) 2563 / 86-1800

Werktags ist für Sie die hülsta-Verkaufsabteilung **durchgehend von 8.00 bis 18.00 Uhr** erreichbar.

hülsta METIS plus – Listen Nr. METIS plus-2 D/CH

Stand: 01.09.2017

Entwurf und Konzeption gesetzlich geschützt, Irrtum vorbehalten. Konstruktions-, Farb- und Materialänderungen im Rahmen des technischen Fortschritts vorbehalten.

BSZ Vertrieb hülsta Schweiz · Postfach 47 · 8840 Einsiedeln

hülsta-werke · Karl-Hüls-Straße 1 · D-48703 Stadthoorn
Tel. +49 (0) 2563 / 86-0 · Fax +49 (0) 2563 / 86-1000
www.huelsta.com

hülsta 
Die Möbelmarke.